



ELEKTRINĖ KROSNELĖ CECOTEC CE02204

NAUDOTOJO VADOVAS

1. Sudedamosios dalys

1. Durų rankenėlė
2. Priekinė panelė
3. Stiklinės durelės
4. Kaitinimo elementas
5. Apatinis durelių užraktas
6. Indikatoriaus lemputė
7. Laikmačio valdiklis
8. Šilumos reguliatorius
9. Termostato rankenėlė
10. Lentynėlė
11. Padėklo rankenėlė
12. Kepimo padėklas
13. Mėsos rinkinio rankenėlė
14. Mėsos kepimo rinkinys
15. Trupinių padėklas

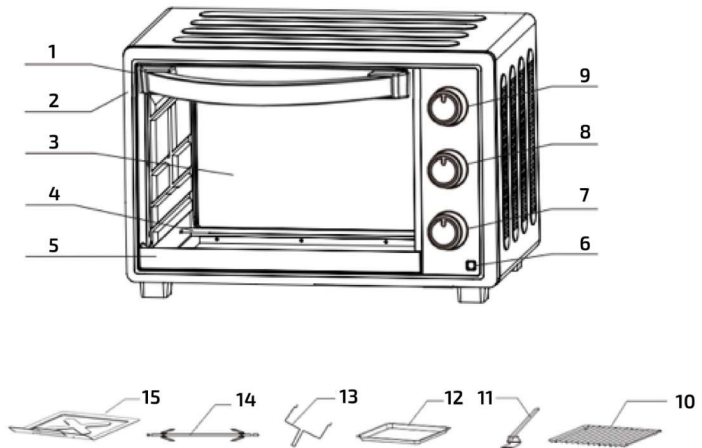

2. Saugumo taisyklės

- Naudodami prietaisą, visuomet laikykitės saugumo instrukcijų.
- Įsitikinkite, kad prietaiso naudojama elektros įtampa, nurodyta etiketėje, sutampa su Jūsų namuose tekančios elektros srovės įtampa. Junkite prietaisą tik į žemintą rozetę.
- Nemerkite prietaiso laido, kištuko ir nenuimamų detalių į vandenį ar kitus skysčius. Neleiskite, kad ant elektrinių prietaiso dalių patektų vandens. Prieš liesdami kištuką ir įjungdami prietaisą, įsitikinkite, kad Jūsų rankos yra sausas.
- Kai nenaudojate prietaiso, ištraukite jo kištuką iš rozetės.
- **Dėmesio:** jei prietaisas įkrito į vandenį, tuoj pat jį išjunkite iš rozetės. Nemėginkite ištraukti jo iš vandens.
- Reguliariai tikrinkite, ar laidas nėra pažeistas. Prietaisas neturi detalių, kurias galėtų taisyti pats naudotojas. Gedimo atveju kreipkitės į įgaliotą klientų aptarnavimo centrą. Jeigu laidas yra apgadintas, leiskite jį pakeisti nauju įgaliotam klientų aptarnavimo centrui, kad išvengtumėte pavojaus sveikatai.
- **Dėmesio:** nenaudokite prietaiso, jeigu jo laidas, kištukas ar korpusas yra pažeisti, taip pat jeigu prietaisas sugedo, buvo numestas ar kitaip pažeistas.
- Nelankstykite, netampykite ir negadinkite maitinimo laido. Saugokite jį nuo aštrių kampų ir šilumos šaltinių. Neleiskite jam liestis prie įkaitusių paviršių. Nepalikite laido kyboti ant stalo krašto.
- Prietaisas yra nepritaikytas naudoti su išoriniu laikmačiu ar nuotolinio valdymo sistema.
- Kai nenaudojate prietaiso ir prieš jį valydami, išjunkite jį ir ištraukite jo kištuką iš rozetės. Laikykite traukdami už kištuko, o ne laido.
- Prietaisas yra skirtas naudoti tik namuose. Jis yra nepritaikytas naudoti pagal komercinę ar industrinę paskirtį. Nenaudokite prietaiso atvirame ore.
- Naudokite tik gamintojo rekomenduojamus priedus. Priešingu atveju netinkami priedai gali tapti sužeidimų ar gedimų priežastimi.
- Nelieskite įkaitusių paviršių, tik rankenėles ar mygtukus.
- Būkite labai atsargūs, kai judinate prietaisą, kuriame yra karšto aliejaus ar kitų karštų skysčių.
- Leiskite prietaisui atvėsti, prieš prijungdami ir nuimdami detales ir prieš jį valydami.
- Prietaisas turi trumpą maitinimo laidą, skirtą sumažinti grėsmes, kylančias dėl susipainiojusio laido. Galite naudoti ilginamąjį laidą, jei laikotės būtinų atsargumo priemonių. Nelaikykite ilgintuvo ten, kur jį galėtų patraukti ar už jo užkliūti vaikai.

- Prietaisas yra neskirtas naudoti jaunesniems kaip 8 metų vaikams. Vyresni kaip 8 metų vaikai gali naudoti prietaisą, nuolat prižiūrimi suaugusiųjų.
- Sutrikusių protinių, jutiminių ir fizinių gebėjimų žmonės bei asmenys, galintys nukentėti dėl savo nepritymo ar reikiamų žinių stokos, prietaisu naudotis gali tik prieš tai tinkamai apmokyti, gerai suprasdami grėsmes, galinčias kilti prietaisą naudojant, ir/ar prižiūrimi už juos atsakingo asmens.
- Prižiūrėkite mažus vaikus, kad jie nežaistų su prietaisu. Būkite labai atsargūs, kai prietaisas yra naudojamas vaikų arba netoli jų.
- Laikykite prietaisą ir jo laidą jaunesniems kaip 8 metų vaikams nepasiekiamoje vietoje.
- Laikykite prietaisą ant sauso, tvirto, plokščio ir karščiui atsparaus paviršiaus.
- Nenaudokite prietaiso:
 - Ant arba netoli dujinės arba elektrinės viryklės, įkaitintose orkaitėse arba netoli atviros ugnies;
 - Ant įkaitusių paviršių ir ten, kur prietaisas galėtų apvirti;
 - Atvirame ore ir itin drėgnose vietose.
- Naudojamo prietaiso paviršiai gali labai įkaisti. Saugokitės nudegimų ir nelieskite įkaitusių paviršių, kai prietaisas veikia arba ką tik baigę jį naudoti.
- Neuždenkite veikiančio prietaiso.
- Nepalikite veikiančio prietaiso be priežiūros. Baigę naudoti prietaisą ar išeidami iš kambario, išjunkite jį iš rozetės.
- Nemėginkite savarankiškai taisyti prietaiso. Kreipkitės pagalbos į įgalioją klientų aptarnavimo centrą.
- Prietaisas turėtų būti valomas ir prižiūrimas pagal naudojimo instrukcijų nurodymus. Taip užtikrinsite tinkamą prietaiso veikimą. Išjunkite prietaisą ir ištraukite jo kištuką iš rozetės, prieš judindami ir valydami prietaisą.
- Neleiskite vaikams valyti ir tvarkyti prietaiso.
- Neplaukite prietaiso ir jo dalių indaplovėje.
- Laikykite prietaisą ir jo naudotojo vadovą saugioje ir sausoje vietoje.
- Nesilaikant naudotojo vadovo nurodymų, gamintojas neatsako už padarytą žalą ar sužeidimus.

3. Prieš pradėdant naudoti

Atidžiai perskaitykite informaciją apie prietaiso priedus ir pasirinkite tinkamą priedą pagal gaminamą receptą.

Kepimo padėklas ir lentynėlė

Maisto padėklas yra skirtas vištienai, mėsainio jautienai, biskvitiniams pyragams ir panašioms įprastai orkaitėje kepamiems produktams gaminti.

Padėklo rankenėlės naudojimas



Maisto lentynėlė

Idealiai tinka keptoms bulvėms ir sausiesiems produktams ruošti.

Kepimo padėklas ir lentynėlė

Naudokite šiuos priedus maistui, iš kurio teka skysčiai, virtai žuviai ir pan. **Dėmesio:** būkite atsargūs, kai išimate karštus skysčius.

Lentynėlės laikiklis

Laikiklį galite įdėti 3 skirtingais lygiais priklausomai nuo to, kokį patiekalą norite ruošti. Pavyzdžiui, jeigu ruošiate makaronų apkepą ir norite, kad viršutinė dalis apkeptų labiausiai, rinkitės viršutinį ar vidurinį lygį. Jeigu kepate viščiuką, rinkitės apatinį lygį.

Prieš pirmą kartą naudojant prietaisą

- Įkaitinkite tuščią prietaisą.
- Įdėkite kepimo padėklą ir laikiklį.
- Valdikliu pasirinkite UPPER & LOWER. Nustatykite 230°C temperatūrą ir įkaitinkite tuščią viryklę apie 10 minučių.
- **Atkreipkite dėmesį:** galite iš pradžių pastebėti šiek tiek dūmų ir pajusti degusių kvapą, tačiau nesijaudinkite, tai yra įprasta prietaiso darbo dalis.

4. Naudojimas

Temperatūros valdiklis

Nustatykite temperatūrą pagal receptą, kurį norite ruošti. Pasirinkite UPPER arba UPPER AND LOWER priklausomai pagal patiekalą. Žinosite, kad prietaisas kaista, pažiūrėję į priekinę indikatoriaus lemputę.

Konvekcinio kepymo funkcija

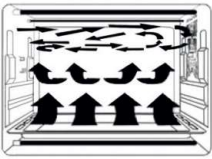

Konvekcinio kepymo funkcija užtikrina pastovią oro cirkuliaciją ir tolygesnį kepimą, išsaugantį originalų produktų skonį.

Atkreipkite dėmesį: jeigu krosnelės vidus yra nešvarus, kepimas gali užtrukti ilgiau.

Mėsos kepymo funkcija



Turėsite surinkti mėsos kepymo priedą. Jis yra pritaikytas maistui, sveriančiam mažiau kaip 3 kilogramus.

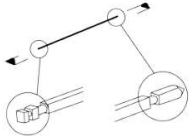

Norėdami prijungti mėsos kepymo priedą, išlygiuokite abi puses ir įstatykite į tam skirtas skylutes krosnelėje. Įstatę laikiklį, įdėkite padėklą.

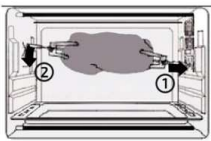

Norėdami išimti mėsos kepymo šakutes, naudokite mėsos rankenėlę padėkle. **Dėmesio:** saugokitės lašančio aliejaus.

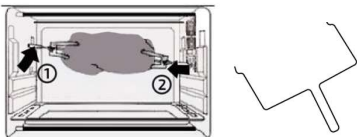

Visuomet naudokite mėsos rankenėlę, kad išimtumėte mėsos šakutes.

Funkcijų valdymas

Temperatūros valdymas





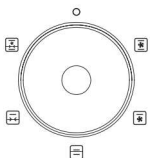

Pasukite temperatūros valdiklį pagal laikrodžio rodyklę, kad nustatytumėte ruošiamam patiekalui tinkamiausią temperatūrą. Galima temperatūra – 90-230°C.

Funkcijų parinkimas



Pasirinkite reikiamą funkciją pagal ruošiamą patiekalą.

	Viršutinis ir apatinis kaitinimas + konvekcijos funkcija
	Viršutinis kaitinimas + konvekcijos funkcija
	Viršutinis ir apatinis kaitinimas
	Viršutinis ir apatinis kaitinimas + mėsos kepimo funkcija
	Viršutinis ir apatinis kaitinimas + konvekcijos funkcija + mėsos kepimo funkcija

Laikmatis



Galite patikrinti, ar prietaisas yra įjungtas, pažiūrėdami į priekinę indikatoriaus lemputę.

1. Nustatykite laikmačio rodyklėlę palei skaičių, nurodantį kepimo minutes, atsižvelgdami į ruošiamą patiekalą.
2. Pasukite laikmatį pagal laikrodžio rodyklę. Prietaisas automatiškai išsijungs, praėjus nustatytam laikui. Pasigirs garsinis signalas. Jeigu norite nustatyti laikmatį trumpesniai nei 5 min. laikui, pasukite jį virš 6 min. ir atsukite atgal iki reikiamo laiko.
3. Galėsite išjungti prietaisą rankiniu būdu, nepaėjus nustatytam laikui, pasukdami laikmatį prieš laikrodžio rodyklę iki OFF padėties.

Kepimo rekomendacijos

Maisto rūšis	Vienetai / storis	Temperatūra, °C	Laikas (min.)
Sumuštinis	2-3 vnt.	200	2-3
Skrebutis	2-4 vnt.	230	2-5
Mėsainis	2-3 vnt.	200	3-5
Žuvis	/	200	7-10
Kumpis	2 cm	200	7-12
Dešrelė	3-4 vnt.	200-230	8-10
Pyragas	/	150	20-30
Kepsnys	1-2 cm	230	10-15
Vištiena	Pusė viščiuko	175-200	30-40

Perspėjimai

- Visuomet naudokite padėklo rankenėlę, kai išimate ar įdedate padėklą. Liesdami padėklą, rizikuojate nusideginti.
- Kai prietaisas yra įkaitęs, nepilkite vandens ant stiklinio paviršiaus, nes jis gali suskilti.
- Kai išjungiame prietaisą iš rozetės, laikykite už kištuko, o ne laido. Priešingu atveju rizikuojate apgadinti laidą.
- Nelaikykite prietaiso netoli dujinės viryklės ar kito šilumos šaltinio. Nenukreipkite elektrinio ventiliatoriaus ir panašių prietaisų link naudojamos krosnelės. Priešingu atveju galite neužtikrinti tinkamos temperatūros kontrolės..
- Nelieskite prietaiso laido ir nenaudokite prietaiso šlapiomis rankomis. Baigę naudoti prietaisą, visuomet ištraukite jo kištuką iš rozetės. Nepalikite įjungto prietaiso be priežiūros. Jeigu gedimas įvyksta, prietaisui esant įjungtam į rozetę, gali prasidėti gaisras.
- Kai ruošiate aliejingus patiekalus, tokius kaip keptas viščiukas, rekomenduojame patiesti du aliuminio folijos lakštus į padėklą, kad aliejus mažiau taškytųsi. Aliejus turėtų sutekėti į tarpą tarp lakštų.
- Jeigu krosnelė bus per daug arti sienos, siena gali išsipurvinti. Neleiskite, kad užuolaidos ir kiti pašaliniai daiktai liestųsi prie prietaiso korpuso. Nedėkite nieko tarp prietaiso pagrindo ir darbo paviršiaus, priešingu atveju jis gali apdegti.
- Nedėkite nieko ant naudojamos krosnelės. Karštis gali tapti deformacijos ir įskilimų priežastimi.
- Nekaitinkite maisto skardinėse ar buteliuose, nes suskilęs butelis ar skardinė gali sužeisti ir apdegti.
- Būkite atsargūs, kai naudojate ar ką tik baigėte naudoti prietaisą, kad nenusidegintumėte. Naudojant prietaisą, metalinės jo dalys ir stiklinės durelės labai įkaista. Nelieskite šių detalių, kai atveriate ir užveriate dureles.
- Junkite prietaisą tik į tinkamai įrengtą įžemintą rozetę. Jeigu netinkamai įstatysite kištuką, prietaisas gali perkaisti.
- **Dėmesio:** naudojant prietaisą, išoriniai jo paviršiai gali labai įkaisti.

5. Valymas ir priežiūra

- Prieš valydami prietaisą, išjunkite jį iš rozetės ir leiskite jam atvėsti.
- Valykite vidinius ir išorinius paviršius, kepimo padėklą, lentynėlę ir padėklo rankenėlę minkšta kempine ir neutraliu valikliu. Tada perplaukite švariu vandeniu.

- Nenaudokite kietų šepėčių ir ėsdinančių valiklių prietaisui valyti. Priešingu atveju galite apgadinti orkaitės paviršių ir apsauginę padėklą, lentynėles bei rankenėles dangą.
- Nenaudokite toksiškų ir ėsdinančių valiklių, tirpiklių ir šlifuoklių.

6. Techniniai parametrai

Modelis: Bake&Toast 650 Gyro

Prietaiso numeris: 02204

Nominali galia: 1500 W

Elektros srovė: 220-240 V ~ 50/60 Hz

7. Atitarnavusių elektrinių prietaisų išmetimas



Pagal 2012/19/ES direktyvos dėl elektros ir elektroninės įrangos atliekų nuostatas, draudžiama atitarnavusius elektrinius prietaisus išmesti kartu su buitinėmis atliekomis. Atskirai juos perdirbkite, kad būtų pakartotinai panaudojamos prietaisus sudarančios medžiagos ir sumažinama aplinkai bei sveikatai daroma žala.

Ant prietaiso esantis perbrauktos šiukšlių dėžės simbolis primena apie tinkamą prietaiso perdirbimą.

Jei prietaisas naudoja akumuliatorių arba išimamas baterijas, pirmiausia išimkite jas iš prietaiso ir tinkamai jas išmeskite.

Norėdami sužinoti daugiau apie tinkamą atitarnavusių prietaisų ir/ar senų baterijų išmetimą, kreipkitės į vietines valdžios institucijas.

8. Garantija

Prietaisui suteikiama 2 metų garantija, skaičiuojama nuo prietaiso įsigijimo datos.

Norėdami atlikti garantinį taisymą, pateikite pirkimo čekį. Prietaisas turėtų būti puikios išorinės būklės ir tinkamai naudojamas pagal instrukcijų nurodymus.

Garantija galioja visiems defektams, išskyrus natūraliai nusidėvinčias dalis, tokias kaip vidinės talpyklos, silicio žiedai, baterijos ir priedai.

Garantija negalioja šiais atvejais:

- Prietaisą naudojant ne pagal paskirtį, nesilaikant naudojimo instrukcijų rekomendacijų, nesaugant jo nuo drėgmės, laikant vandenyje ar įmerkiant į ėsdinančias medžiagas, taip pat specialiai gadinant;
- Prietaisą taisant, išrenkant ir modifikuojant kitiems nei įgaliotiems asmenims;
- Natūraliai susidėvinčioms prietaiso dalims.

Aptikus gedimą, rekomenduojame kreiptis į įgaliotą „Krinonos“ klientų aptarnavimo centrą.

UAB „Krinona“ autorizuotas techninės priežiūros (serviso) centras

Raudondvario pl.162, Kaunas

tel.: (8-37) 215104, mob.tel. 864033213, 865594090

Daugiau informacijos:

www.krinona.lt