



ORO DRĖKINTUVAS IR KVAPŲ DIFUZORIUS

CECOTEC

Pure Aroma 300 Yin

NAUDOTOJO VADOVAS

1. Sudedamosios dalys

1. Garų išėjimo anga
2. Viršutinis dangtelis
3. ON / OFF / laikmatis
4. Lemputė
5. Pagrindas
6. Maitinimo laidas
7. Vandens talpykla
8. Oro įsiurbimo anga

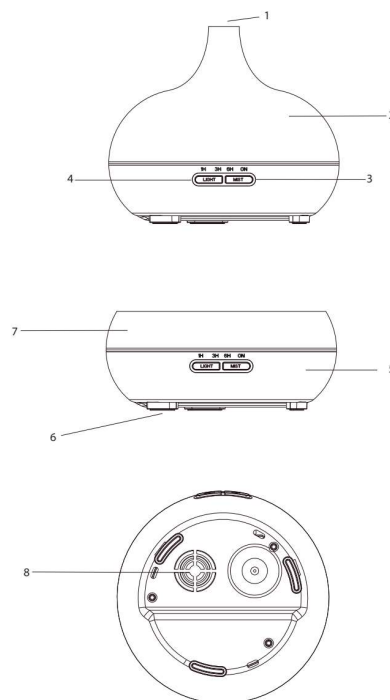

2. Saugumo taisyklės

Atidžiai perskaitykite naudojimo taisykles, prieš pradėdami naudoti prietaisą. Išsaugokite instrukcijas, kad galėtumėte vėliau pasikonsultuoti ar perduoti jas kitiems prietaiso naudotojams.

- Nelankstykite, neužstatykite ir kitaip negadinkite maitinimo laido. Saugokite jį nuo aštrių kampų ir šilumos šaltinių. Neleiskite jam liestis prie įkaitusių paviršių. Nepalikite laido kyboti ant stalo ar spintelės krašto.
- Reguliariai tikrinkite, ar maitinimo laidas nebuvo pažeistas. Jei laidas yra pažeistas, jį turėtų pakeisti įgaliotas klientų aptarnavimo centras, kad išvengtumėte pavojų sveikatai.
- Laikykite prietaisą ant tvirtos ir plokščios paviršiaus. Nedėkite jo ant kilimų.
- Laikykite prietaisą toliau nuo tiesioginių saulės spindulių, šilumos šaltinių ir oro kondicionierių.
- Generuojamos kondensacijos koncentracija priklausys nuo naudojamo vandens tipo, temperatūros ir vėjo krypties.
- Naudokite prietaisą tik su 100 % natūraliu eteriniu aliejumi. Nenaudokite medžiagų, kurių sudėtyje yra chemikalų, prieskonių ar nešvarumų, nes jos gali apgadinti prietaisą.
- Naudokite tik čiaupo arba buteliuose parduodamą vandenį.
- Nejudinkite ir neuždenkite naudojamo prietaiso.
- Laikykite prietaisą toliau nuo elektrinių prietaisų, tokių kaip televizorius ar muzikos įrenginiai.
- Nenaudokite prietaiso, jeigu jis skleidžia nejprastus garsus ar nejprastai kvėpia.
- Neleiskite, kad prietaiso generuojama vandens migla patektų ant baldų, drabužių, sienų ar kitų daiktų.
- Nemėginkite savarankiškai išrinkti ar taisyti prietaiso. Kreipkitės į įgaliotą CECOTEC klientų aptarnavimo centrą.
- Prietaisas nepritaikytas naudoti vaikams, jaunesniems nei 8 metai. Vyresni nei 8 metų vaikai gali naudoti prietaisą, jeigu jei yra prižiūrimi už juos atsakingo asmens.
- Sutrikusių protinių, jutiminių ir fizinių gebėjimų žmonės bei asmenys, galintys nukentėti dėl savo neprityrimo ar reikiamų žinių stokos, prietaisu naudotis gali tik prieš tai tinkamai apmokyti, gerai suprasdami grėsmes, galinčias kilti prietaisą naudojant, ir prižiūrimi už juos atsakingo asmens.
- Prižiūrėkite mažus vaikus, kad jie nežaistų su prietaisu. Būkite labai atidūs, kai vaikai naudoja prietaisą arba jis yra naudojamas netoli jų.

3. Naudojimas

1. Padėkite prietaisą ant plokščio paviršiaus ir nuimkite viršutinį dangtelį.
2. Įstatykite adapterį į prietaiso lizdą.
3. Matavimo indeliu įpilkite vandenį į talpyklą. Tuomet įlašinkite 2-3 lašelius eterinio aliejaus kiekvienam 100 ml vandens.
4. Uždėkite viršutinį dangtelį.
5. Įstatykite adapterį į rozetę.
6. Lemputės šviesos (LIGHT) mygtukas:
 - a. Paspauskite mygtuką vieną kartą, kad įjungtumėte prietaiso lemputę. Jos spalva keisis automatiškai.
 - b. Dar kartą paspauskite mygtuką, kad esama spalva degtų visą laiką.
7. ON/OFF/laikmačio mygtukas:
 - a. Paspauskite šį mygtuką, kad įjungtumėte miglos generavimą. Įsižiebs geltona indikatorius lemputė.
 - b. Paspauskite mygtuką dar kartą, kad nustatytumėte laikmačio parinktį (1 val., 3 val., 6 val., išjungtas).
 - c. Ilgai paspauskite mygtuką, kad išjungtumėte prietaisą.
8. Jei prietaisas nuvirto:
 - a. Ištraukite maitinimo laidą iš rozetės.
 - b. Nuimkite viršutinį dangtelį ir išpilkite iš talpyklos joje likusį vandenį.
 - c. Atsargiai pakratykite prietaisą ir palikite jį išdžiūti bent 24 val.

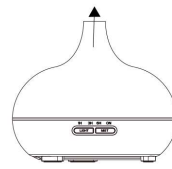

1

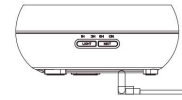

2



3

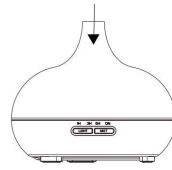

4

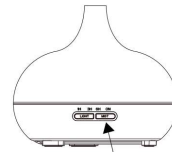

5

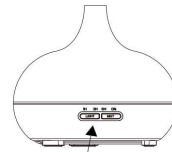

6

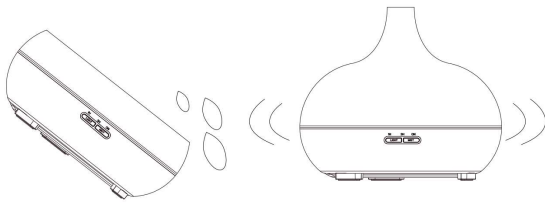

Atkreipkite dėmesį: jeigu talpykloje trūksta vandens ar jis pasibaigia, difuzorius ir jo šviesos indikatoriai automatiškai išsijungs.

Dėmesio:

- Nepilkite vandens, prietaisui veikiant.
- Nepilkite karštesnio nei 40°C vandens.

4. Valymas ir priežiūra

Kaskart 5-6 kartus panaudoję prietaisą, išvalykite jį, vadovaudamiesi žemiau esančiomis instrukcijomis:

- Ištraukite prietaiso kištuką iš rozetės ir nuimkite viršutinį dangtelį.
- Išpilkite vandens likučius per vandens pylimo angą.
- Naudokite minkštą sudrėkintą skudurėlį ir valymo priemonę prietaiso išorei valyti.
- Jeigu vidinės prietaiso detalės yra nešvarios, išimkite vidinį dangtelį, kad jas išvalytumėte.
- Nenaudokite spiritinių ir šveitinamųjų valiklių prietaisui valyti, nes jie gali apgadinti prietaiso paviršių.
- Jei ketinate ilgai nenaudoti prietaiso, išpilkite jame esantį vandenį ir padėkite saugioje vietoje.
- Kad prietaisas tarnautų ilgiau, rekomenduojame naudoti tik distiliuotą vandenį.

DĖMESIO: nepilkite vandens per oro įsiurbimo angą ar kitas detales. Išpilkite vandenį tik per vandens pylimo angą, kad neapgadintumėte prietaiso.

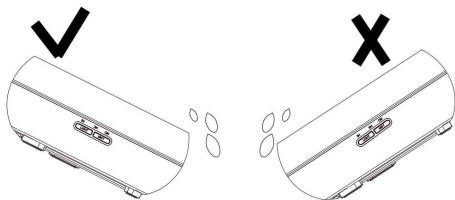

5. Trikdžių šalinimas

Problema	Priežastis	Sprendimas
Prietaisas neįsijungia ar neišsijungia.	Talpykloje nepakanka vandens.	Įpilkite vandens į talpyklą.
	Netinkamai įstatytas maitinimo laidas.	Išjunkite maitinimo laidą, jį patikrinkite ir dar kartą įstatykite.
Negerenuojama vandens migla arba ji yra neįprastos konsistencijos.	Per daug ar per mažai vandens talpykloje.	Įpilkite reikiamą kiekį vandens. Neperženkite maksimalaus leidžiamo lygio ribos.
	Purvina vandens talpykla.	Žr. skiltį „Valymas ir priežiūra“.
	Prietaiso pagrindas ar oro įsiurbimo anga yra purvini.	Išvalykite prietaiso pagrindą ir oro įsiurbimo angą, kad pašalintumėte galimus užsikimšimo šaltinius.
Išteka vanduo.	Vidinis ir išorinis dangteliai yra netinkamai įstatyti.	Išimkite vidinį ir išorinį dangtelius, kad pašalintumėte sugeneruotą kondensaciją. Tada tinkamai įstatykite juos atgal.
	Temperatūra yra per žema arba yra per daug drėgmės. Garai kondensuojasi, virsdami vandens lašais.	Nenaudokite prietaiso, kai yra labai drėgna ar šalta.

6. Techniniai parametrai

Modelis: Pure Aroma 300 Yin

Produkto kodas: 05283

Parametrai: 10 W, 100-240 V, 50/60 Hz

Pagaminta Kinijoje | Dizainas sukurtas Ispanijoje

7. Atitarnavusių elektrinių prietaisų išmetimas



Pagal 2012/19/ES direktyvos dėl elektros ir elektroninės įrangos atliekų nuostatas, draudžiama atitarnavusius elektrinius prietaisus išmesti kartu su buitinėmis atliekomis. Atskirai juos perdirbkite, kad būtų pakartotinai panaudojamos prietaisus sudarančios medžiagos ir sumažinama aplinkai bei sveikatai daroma žala.

Ant prietaiso esantis perbrauktos šiukšlių dėžės simbolis primena apie tinkamą prietaiso perdirbimą.

Jei prietaisas naudoja akumuliatorių arba išimamas baterijas, pirmiausia išimkite jas iš prietaiso ir tinkamai jas išmeskite.

Norėdami sužinoti daugiau apie tinkamą atitarnavusių prietaisų ir/ar senų baterijų išmetimą, kreipkitės į vietines valdžios institucijas.

8. Techninė priežiūra ir garantija

Prietaisui suteikiama 2 metų garantija, skaičiuojama nuo prietaiso įsigijimo datos.

Norėdami atlikti garantinį taisymą, pateikite pirkimo čekį. Prietaisas turėtų būti puikios išorinės būklės ir tinkamai naudojamas pagal instrukcijų nurodymus.

Garantija negalioja, jei prietaisas apgadinamas šiais atvejais:

- Prietaisą naudojant ne pagal paskirtį, nesilaikant naudojimo instrukcijų rekomendacijų, nesaugant jo nuo drėgmės, laikant vandenyje ar įmerkiant į šildinančias medžiagas, taip pat specialiai gadinant;
- Prietaisą taisant, išrenkant ir modifikuojant kitiems nei įgaliotiems asmenims;
- Natūraliai nusidėvint susidėvintiems prietaiso dalims.

Garantija suteikiama su pagaminimo kokybe susijusiems gedimams, išskyrus įprastai nusidėvintiems prietaiso detales. Naudojant prietaisą netinkamai, garantija negalios.

Aptikus gedimą ar kilus klausimų, rekomenduojame kreiptis į įgaliotą „Krinonos“ klientų aptarnavimo centrą.

UAB „Krinona“ autorizuotas techninės priežiūros (serviso) centras

Raudondvario pl.162, Kaunas

tel.: (8-37) 215104, mob.tel. 864033213, 865594090

Daugiau informacijos:

www.krinona.lt