

# PLAUNANTIS ROBOTAS-SIURBLYS CECOTEC CONGA 5090

## CE05424

### NAUDOTOJO VADOVAS



#### Ilustracijos

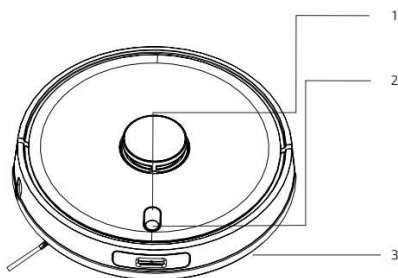

Pav. 1

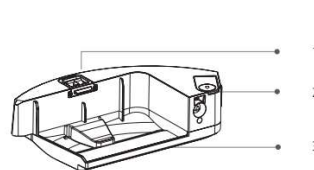

Pav. 3

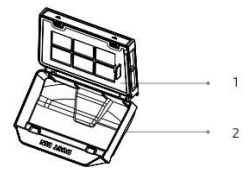

Pav. 4

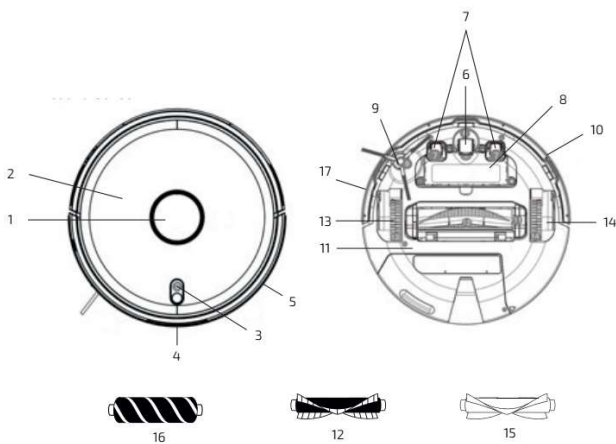

Pav. 2

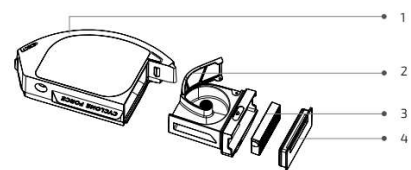

Pav. 5

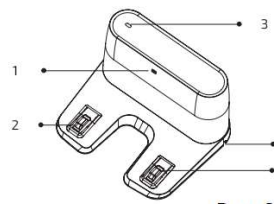

Pav. 6

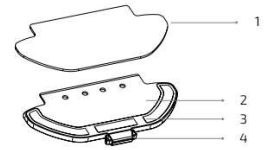

Pav. 7

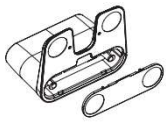

Pav. 8

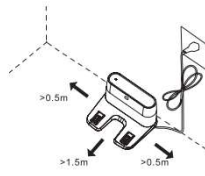

Pav. 9

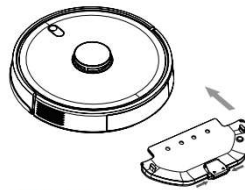

Pav. 14



Pav. 15

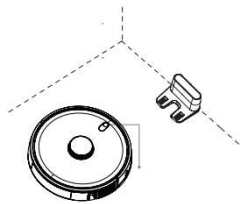

Pav. 10

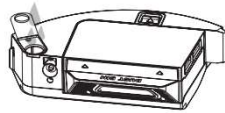

Pav. 11

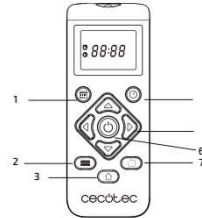

Pav. 16

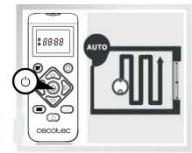

Pav. 17

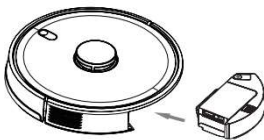

Pav. 12

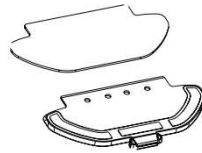

Pav. 13

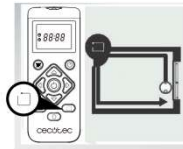

Pav. 18

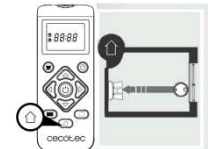

Pav. 19



Pav. 20

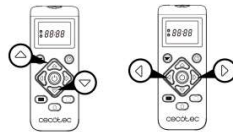

Pav. 21



Pav. 26



Pav. 27

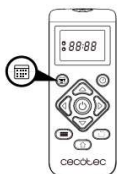

Pav. 22

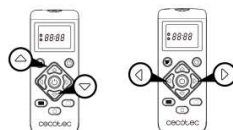

Pav. 23

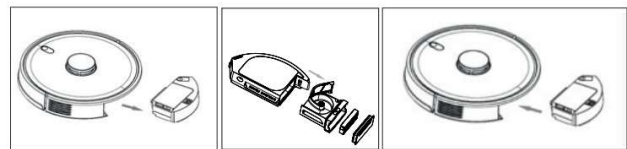

Pav. 28



Pav. 24



Pav. 25

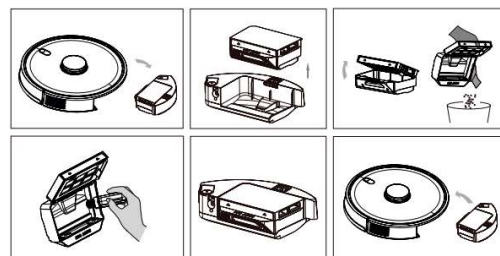

Pav. 29

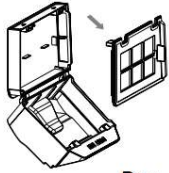

Pav. 30

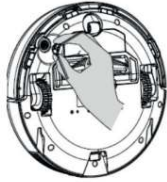

Pav. 31

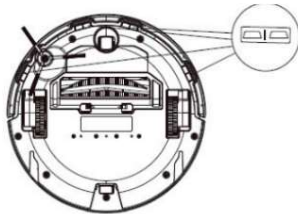

Pav. 32

## **1. Saugumo taisyklės**

Atidžiai perskaitykite šias taisykles, prieš naudodami prietaisą. Išsaugokite šias instrukcijas, kad galėtumėte vėliau pasikonsultuoti ar perduoti kitiems prietaiso naudotojams.

- Naudokite prietaisą pagal naudojimo instrukcijas. CECOTEC neatsako už sužeidimus ir žalą, patirtą netinkamai naudojant prietaisą.
- Prieš jungdami prietaisą, įsitinkite, kad Jūsų namuose naudojamos elektros įtampa sutampa su įtampa, nurodyta ant prietaiso etiketės. Junkite prietaisą į įžemintą rozetę.
- Prietaisą išrinkti gali tik kvalifikuotas personalas.
- Nelieskite laidų, adapterių ir kištukų šlapiomis rankomis.
- Laikykite prietaisą toliau nuo drabužių, užuolaidų ir panašių daiktų.
- Nesėdėkite ant prietaiso ir nedėkite ant jo sunkių ir aštrių daiktų.
- Nenaudokite prietaiso netoli šilumos šaltinių, degių medžiagų ir šlapių paviršių. Nelaikykite prietaiso ten, kur jis galėtų įkristi arba būti įstumtas į vandenį. Neleiskite, kad ant prietaiso patektų vandens ar kitų skysčių. Nenaudokite prietaiso atvira ore.
- Nenaudokite įkrovimo stovėlio, jeigu jo kištukas ar laidas buvo pažeisti arba jeigu jis tinkamai neveikia. Jeigu prietaisas sugedo, kreipkitės į įgaliotą CECOTEC klientų aptarnavimo centrą.
- Nenaudokite prietaiso ant stalų, kėdžių ir kitų aukštai esančių paviršių, nuo kurių prietaisas galėtų nukristi.
- Nenaudokite lazerio apsaugos plokštės kaip rankenėlės prietaisui judinti.
- Nenaudokite prietaiso vietose, kuriose temperatūra yra žemesnė kaip 0°C arba aukštesnė kaip 50°C.
- Naudokite prietaisą tik su kartu parduodama baterija ir adapteriu. Naudodami kitokius priedus ar detales, rizikuojate sukelti gaisrą ar apgadinti prietaisą, gali nukristi elektra.
- Nenaudokite prietaiso degiems daiktams, tokiems kaip cigaretės, degtukai ar pelenai, siurbti.
- Prieš naudodami robotą, nuimkite nuo grindų daiktus, galinčius trukdyti prietaiso veikimui, pvz. drabužius, popierius, laidas ir pan.
- Prietaisas neskirtas naudoti jaunesniems kaip 8 metų vaikams. Vyresni kaip 8 metų vaikai gali naudoti prietaisą, prižiūrimi suaugusiųjų.

- Sutrikusių protinių, jutiminių ir fizinių gebėjimų žmonės bei asmenys, galintys nukentėti dėl savo nepritejimo ar reikiamų žinių stokos, prietaisu naudotis gali tik prieš tai tinkamai apmokyti, gerai suprasdami grėsmes, galinčias kilti prietaisą naudojant, ir/ar prižiūrimi už juos atsakingo asmens. Neleiskite vaikams žaisti su prietaisu.
- Prižiūrėkite vaikus, kad jie nežaistų su prietaisu. Būkite labai atidūs, kai prietaisas yra naudojamas vaikų arba netoli jų.

## **2. Sudedamosios dalys**

### **1 pav.: Robotas**

1. Grįžimo prie įkroviklio mygtukas
2. Įjungimo mygtukas / automatinis valymas
3. Wi-Fi ryšio reguliavimas

### **2 pav.: Robotas ir jutikliai**

1. Lazerio radaras
2. Viršutinis dangtelis
3. Grįžimo prie įkroviklio / įjungimo / automatinio valymo mygtukai
4. Infraraudonųjų spindulių gaviklis
5. Jutiklis, saugantis nuo susidūrimo
6. Daugiakryptis ratukas
7. Krovimo terminalai
8. Baterija
9. Šoninis šepetys
10. Bamperis
11. Variklio dangtelis
12. Pagrindinis šepetys (visiems paviršiams)
13. Kairysis šoninis ratukas
14. Dešinysis šoninis ratukas
15. Silicio šepetys naminių gyvūnų plaukams
16. Šepetys kietoms grindims
17. Optinis jutiklis, saugantis robotą nuo susidūrimų

### **3 pav.: šlapio ir sauso valymo talpykla**

Vandens talpykla:

1. Talpyklos fiksatorius
2. Vandens pylimo anga
3. Talpykla

### **4 pav.: dulkių talpykla**

1. Didelio veiksmingumo filtras
2. Dulkių talpykla

### **5 pav.: dulkių talpykla**

1. Dulkių talpykla
2. Pirminis filtras
3. Didelio veiksmingumo filtras
4. Talpyklos dangtelis

### **6 pav.: krovimo stovėlis**

1. Signalo perdavimo zona
2. Krovimo terminalas
3. Įkrovimo indikatorius
4. Laido laikymo vieta
5. Krovimo terminalas

### **7 pav.: šluostė**

1. Šluostės medžiaga
2. Šluostės laikiklis
3. Tvirtinimo juostelė
4. Gnybtas

### **3. Prieš pradėdant naudoti**

- Išimkite prietaisą iš dėžės ir nuimkite pakuotės elementus.
- Įsitinkinkite, kad prietaisui netrūksta sudedamųjų dalių ir jis yra geros būklės. Jeigu pastebite matomus gedimus, kreipkitės į įgaliotą klientų aptarnavimo centrą.

### **4. Surinkimas**

#### **8 pav.: roboto ir stovelio montavimas**

- Įstatykite įkroviklį į rozetę. Suvyniokite likusį laidą ir laikykite jį įkrovimo stovelio apačioje, kad laidas nebūtų tampomas ir išjungtas iš rozetės.
- Atremkite įkrovimo stovelį į sieną. Palikite saugų atstumą, nurodytą paveikslėlyje (9 pav.).

**Dėmesio:** laikykite įkrovimo stovelį toliau nuo tiesioginių saulės spindulių.

- Paspauskite įjungimo mygtuką (ON/OFF) ir palaikykite 3 sekundes. Indikatoriaus lemputei įsižiebus, padėkite robotą ant įkrovimo stovelio.
  - Pastovi mėlyna šviesa: prietaisas yra įjungtas / veikia.
  - Žybsinti oranžinė šviesa: įkrovimas.
  - Žybsinti raudona šviesa: klaida.

#### **Atkreipkite dėmesį (10 pav.):**

- Jei prietaiso baterija baigia išsikrauti, nuneškite prietaisą iki stovelio. Jeigu baterija yra beveik išsikrovusi, prietaisas gali neįsijungti.
- Padėjus prietaisą ant įkrovimo stovelio, jis automatiškai įsijungs.
- Prietaisą kraunant, jis neišsijungs.

#### **Šlapio ir sauso valymo talpyklos surinkimas**

**Atkreipkite dėmesį:** pirmą kartą naudojant prietaisą, rekomenduojame nesirinkti šveitimo funkcijos.

1. Atverkite guminį vandens talpyklos dangtelį. Pripilkite į talpyklą vandens taip, kad jis neišbėgtų. Įsitinkinkite, kad silicio gnybtas yra tinkamai uždarytas, kad vanduo neišsitaškytų (11 pav.).
2. Įdėkite talpyklą į robotą, kaip parodyta paveikslėlyje. Įsitinkinkite, kad fiksatorius yra tinkamai uždarytas (12 pav.).
3. Jei naudojate sauso ir šlapio valymo talpyklą, prijunkite šluostę prie apatinės šluostės laikiklio dalies su priklijuojama juoste (13 pav.).
4. Prispauskite gnybtus abiejose šluostės laikiklio pusėse. Įstatykite šluostę į vietą taip, kad išgirstumėte spragtelėjimą (14 pav.).

#### **Atkreipkite dėmesį:**

- Nenaudokite šveitimo funkcijos, kai prietaisas yra neprižiūrimas.
- Nuimkite šluostės laikiklį, kai prietaisas kraunasi arba yra nenaudojamas.
- Jeigu namuose yra kilimų, nustatykite uždraustas valymo zonas, kad prietaisas jų nevalytų.
- Jei reikia, įpilkite švelnaus valiklio. **Dėmesio:** naudojant per daug valymo priemonės, gali užsiblokuoti vandens angos.
- 5. Norėdami išimti šluostės laikiklį, paspauskite nuėmimo mygtuką ir patraukite jį išorę.

**Dėmesio:** norint gauti geriausius rezultatus, rekomenduojame sušlapinti šluostę, prieš ją naudojant.

#### **Pirmas valymas**

Visiškai surinkę robotą ir įkrovimo stovelį, atlikite šioje skiltyje aprašytus veiksmus, prieš nustatydami pirmą valymo ciklą.

- Prietaisas turėtų būti visiškai įkrautas. Rekomenduojame palikti prietaisą krautis per naktį.
- Prietaisui esant visiškai įsikrovusiam, galėsite atlikti pirmą valymo ciklą ir išsaugoti pirmą valymo žemėlapi.
- Norėdami tai padaryti, aktyvuokite automatinio valymo režimą ir ECO galingumo lygį. Būtinai laikykitės šių nurodymų, nes tik taip robotas atpažins visą namų išsidėstymą ir sukurs išsamų žemėlapi.
- Jei namai, kuriuose naudojate prietaisą, yra labai dideli ir išsenka roboto baterija, robotas grįš prie įkrovimo stovelio. Bus išsaugomas visas sukurtas valymo žemėlapis. Prietaisui įsikrovus, jis tęs darbą nuo ten, kur sustojo, ir sukurs 100 % paviršiaus žemėlapi.
- Robotas prisitaikys prie kiekvieno namo išsidėstymo ir nuolat tobulins turimus žemėlapius.

### **5. Naudojimas**

- Kai roboto indikatorius nebežybsės oranžine šviesa, bet pastoviai degs mėlynai, žinosite, kad prietaisas yra visiškai įkrautas ir paruoštas naudoti.
- Prietaisas neveiks, jeigu baigia išsikrauti jo baterija.
- **Patarimas:** prieš įjungdami prietaisą, nuimkite nuo grindų laidas ir kitas kliūtis, kad išvengtumėte nelaimingų atsitikimų ir žalos.

## Roboto mygtukai (15 pav.)

### 1. Automatinis režimas

Paspauskite roboto įjungimo mygtuką, kad jis pradėtų valyti automatiškai. Iš pradžių prietaisas atliks valymo ciklą kraštų ir kampų režimu, tuomet kitą ciklą zigzagais. Prietaisas atpažins, kurios zonos jau buvo valytos, o kurios dar ne.

Prietaisas automatiškai suplanuos valymo maršrutą valydamas. Jeigu, įjungus šį režimą, valdysite prietaisą rankiniu būdu, robotas perplanuos valymo maršrutą ir gali dar kartą išvalyti jau valytas vietas. Norėdami užtikrinti veiksmingą valymą, nenaudokite rankinio valdymo, kai veikia automatinio valymo režimas.

Jeigu valymo ciklo metu baterija baigia išsikrauti, TotalClean 2.0 technologija užtikrins, kad robotas automatiškai grįžtų prie įkrovimo stovelio. Kai prietaisas visiškai įsikraus, jis tęs valymą ten, kur jį nutraukė.

Valymo metu prietaisas trumpam sustos, kad įvertintų darbo zoną ir suplanuotų valymo maršrutą. Sustojimo trukmė priklausys nuo patalpų išsidėstymo.

**Dėmesio:** prietaisas valo sistemingai ir 4 x 4 m zonomis, taigi jis gali išvažiuoti iš kambario, kad pabaigtų valyti apibrėžtą zoną. Nesijaudinkite, prietaisas išvalys visas pasiekiamas vietas.

### 2. Grįžimo krautis mygtukas

Paspauskite roboto grįžimo krautis mygtuką, kad grąžintumėte jį prie įkroviklio. Galėsite įjungti šį režimą bet kurio valymo ciklo metu. Robotas automatiškai grįš prie įkroviklio ir nutrauks valymą.

Robotas nuvažiuos prie įkroviklio stovelio trumpiausiu galimu keliu.

Pasibaigus valymo ciklui arba baigiant išsikrauti prietaiso baterijai, TotalClean 2.0 technologija užtikrins, kad robotas automatiškai grįžtų prie įkrovimo stovelio. Kai prietaisas visiškai įsikraus, jis tęs valymą ten, kur jį nutraukė.

**Patarimas:** kraudami prietaisą, nuimkite šlapio ir sauso valymo talpyklą.

## Nuotolinio valdymo pultas (16 pav.)

1. Valymo nustatymas
2. Galios valdymas (TURBO / įprastinis /ECO)
3. Grįžimas krautis
4. Laikmatis
5. Rankinis valdymas
6. ON/pauzė
7. Kraštų valymo režimas

Jeigu robotas neatsako į pulteliu duodamas komandas, darykite taip:

1. Paspauskite kraštų ir kampų valymo režimo mygtuką ant pultelio ir palaikykite 5 sekundes. Ekranėlyje pamatysite užrašą 8888.
2. Praėjus 5 sekundėms, bus aktyvuojamas signalo gaviklis. Jam priėmus signalą, nuotolinio valdymo pultelis grįš į pradinę padėtį.
3. Jeigu nepavyksta atlikti pultelio ir roboto suporavimo, ekranėlyje matysite užrašą 8888. Pultelis išeis iš poravimo režimo po 30 sekundžių.

Galėsite įjungti žemiau aprašytas funkcijas, naudodami nuotolinio valdymo funkciją.

## Režimai

Pirmą kartą naudojant robotą, prietaisas įsimins namų išsidėstymą, naudodamas lazerio technologijas. Pasirinkdami automatinį režimą ir ECO galingumo lygį, užtikrinsite, kad prietaisas įsimintų žemėlapi 100 %.

**Atkreipkite dėmesį:** įsitikinkite, kad lemputės indikatorius dega mėlynai, prieš pradėdami valyti. Tai reiškia, kad prietaisas yra paruoštas naudoti. Priešingu atveju paspauskite bet kurį nuotolinio valdymo pulto mygtuką, kad įjungtumėte prietaisą.

### 1. Automatinis režimas

Paspauskite įjungimo mygtuką ant pultelio, kad prietaisas automatiškai pradėtų valyti. Pirmiausia prietaisas atliks valymo ciklą kraštų ir kampų valymo režimu, tuomet kitą ciklą zigzagais. Prietaisas atpažins, kurios zonos jau buvo valytos, o kurios dar ne.

Prietaisas suplanuos valymo maršrutą automatiškai. Jeigu, įjungus šį režimą, valdysite prietaisą rankiniu būdu, robotas perplanuos valymo maršrutą ir gali dar kartą išvalyti jau valytas vietas. Norėdami užtikrinti veiksmingą valymą, nenaudokite rankinio valdymo, kai veikia automatinio valymo režimas (17 pav.).

Jeigu valymo ciklo metu baterija baigia išsikrauti, TotalClean 2.0 technologija užtikrins, kad robotas automatiškai grįžtų prie įkrovimo stovelio. Kai prietaisas visiškai įsikraus, jis tęs valymą ten, kur jį nutraukė.

Valymo metu prietaisas trumpam sustos, kad įvertintų darbo zoną ir suplanuotų valymo maršrutą. Sustojimo trukmė priklausys nuo patalpų išsidėstymo.

**Atkreipkite dėmesį:** prietaisas valo sistemingai ir 4 x 4 m zonomis, taigi jis gali išvažiuoti iš kambario, kad pabaigtų valyti apibrėžtą

zoną. Nesijaudinkite, prietaisas išvalys visas pasiekiamas vietas.

## 2. Kraštų ir kampų valymo režimas

Paspauskite kraštų ir kampų režimo mygtuką ant pultelio, kad įjungtumėte šį valymo režimą. Prietaisas automatiškai pradės valyti palei paviršiaus kraštus, tada grįš prie įkrovimo pultelio. Jeigu prietaisas pradėjo valyti ne nuo įkroviklio, jis grįš į pradinį tašką.

**Atkreipkite dėmesį:** paspauskite įjungimo mygtuką, kad pasirinktumėte tarp 3 režimų (TURBO / įprastinis / ECO) (18 pav.).

## 3. Grįžimas krautis

Paspauskite grįžimo prie įkroviklio mygtuką, kad grąžintumėte prietaisą krautis. Galėsite pasirinkti šią funkciją, veikiant bet kuriam valymo režimui. Robotas automatiškai nustos valyti ir grįš prie įkroviklio trumpiausiu galimu keliu.

Pasibaigus valymo ciklui arba baigiant išsikrauti prietaiso baterijai, TotalClean 2.0 technologija užtikrins, kad robotas automatiškai grįžtų prie įkrovimo stovelio. Kai prietaisas visiškai įsikraus, jis tęs valymą ten, kur jį nutraukė.

**Atkreipkite dėmesį:**

- Nuimkite šlapio ir sauso valymo talpyklą nuo roboto, prieš jį kraudami.
- Įsitinkite, kad kambaryje, kurį valote, nėra kliūčių, trukdančių robotui grįžti prie įkroviklio (19 pav.).

## Pauzė

Prietaisui veikiant, paspauskite įjungimo mygtuką aplikacijoje, ant pultelio arba ant prietaiso, kad sustabdytumėte prietaisą. Dar kartą paspauskite įjungimo mygtuką, kad tęstumėte darbą.

## Miego režimas

Nenaudojant prietaiso 5 minutes, automatiškai įsijungs miego režimas. Paspauskite  mygtuką aplikacijoje, ant pultelio arba ant prietaiso, kad įjungtumėte prietaisą.

**Dėmesio:**

- 12 valandų nenaudojant prietaiso, jis automatiškai išsijungs.
- Kraunant prietaisą, miego režimas neįsijungs.

## Siurbimo galios reguliavimas

Paspauskite  ant pultelio, kad pasirinktumėte pageidaujamą galingumą. Pasirinkite tarp ECO (mažas galingumas), MEDIUM (vidutinis galingumas) ir TURBO (maksimalus galingumas).

## Valymo planavimas

**Atkreipkite dėmesį:** nustatykite prietaisą tik vienu būdu iš karto (mobiliąja programėle arba valdymo pultu).

Prietaisas turi valymo grafiko sudarymo funkciją, leidžiančią užtikrinti veiksmingą valymą. Laiko nustatymas atliekamas valdymo pulteliu. Nustačius valymo grafiką, prietaisas automatiškai atliks valymą kiekvieną nustatytą dieną.

**Atkreipkite dėmesį:** įsitinkite, kad prietaisas yra įjungtas ir kad dega prietaiso indikatoriaus lemputė, prieš nustatydami valymo laiką.

1. Esamas laikas (20 pav.)
  - Ilgai paspauskite laikmačio mygtuką (3 s). Pradės žybsėti pirmi du skaitmenys, žymintys valandą.
  - Naudodami „aukštyn“ ir „žemyn“ mygtukus, nustatykite esamą laiką. Tuomet, naudodami kairės ir dešinės krypties mygtukus, pereikite nuo valandų prie minučių ir pakartokite.
  - Dar kartą spustelėkite laikmačio mygtuką, kad išsaugotumėte nustatymus (21 pav.).
2. Valymo laiko nustatymas (22 pav.)
  - Paspauskite ir palaikykite valymo laiko nustatymo mygtuką 3 sekundes. Pradės žybsėti pirmi du skaitmenys, žymintys valandą.
  - Naudodami „aukštyn“ ir „žemyn“ mygtukus, nustatykite pageidaujamą valymo laiką. Tuomet, naudodami kairės ir dešinės krypties mygtukus, pereikite nuo valandų prie minučių ir pakartokite aukščiau aprašytus veiksmus.
  - Dar kartą spustelėkite valymo laiko nustatymo mygtuką, kad išsaugotumėte nustatymus.
  - Norėdami atsisakyti nustatyto valymo, nustatykite 00:00 laiką ir išsaugokite arba išjunkite robotą 1 minutei ir vėl jį įjunkite (23 pav.).

**Atkreipkite dėmesį:** kai robotas supypsės, žinosite, kad visi nustatymai buvo išsaugoti.

**Dėmesio:** pakeitus nuotolinio pulto baterijas, reikės iš naujo nustatyti laikrodį ir išankstinio valymo nustatymus.

## Šviesos indikatorius:

- Prietaisas veikia: pastovi mėlyna šviesa.

- Įkrovimas / prietaisas išsikrauna: lėtai žybsi oranžinė šviesa.
- Tinklo nustatymas: lėtai žybsi mėlyna lemputė.
- Įjungimas / programinės įrangos atnaujinimas: žybsi mėlyna šviesa.
- Klaida: greitai žybsi raudona lemputė.

## **6. Mobilioji programėlė ir Wi-Fi ryšys**

Norėdami valdyti roboto funkcijas iš bet kur, rekomenduojame parsisiųsti CONGA 5090 mobiliąją programėlę. Galėsite lengvai valdyti prietaisą, mėgaudamiesi puikia valymo kokybe.

Programėlės privalumai:

- Lengvai ir intuityviai valdykite prietaisą.
- Bet kada pradėkite valymo procesą.
- Parinkite nustatymus ir valymo grafiką.
- Pasirinkite iš įvairių valymo režimų (automatinis, spiralės, kraštai, rankinis, dvigubas, apibrėžta zona, siaura zona, išmanus nustatymas, grįžimas krautis arba šveitimas).
- Stebėkite, kaip robotas sukuria interaktyvų žemėlapij.
- Reguluokite kambarių valymą, naudodami kambarių plano funkciją. Galėsite sujungti, atskirti ar pavadinti kambarius. Nustatykite valymo planus, pasirinkdami kambarius, kuriuos norite valyti, valymo režimą ir galingumą.
- Patikrinkite valymo zoną ir valymo trukmę.
- Patikrinkite valymo istoriją.

Prietaiso modelį galima naudoti su balso asistentais „Google Home“ ir „Alexa“.

Nustatymai:

- Parsisiųskite CONGA 5090 mobiliąją programėlę iš „App Store“ arba „Google Play“ (24 pav.).
- Susikurkite vartotojo profilį su elektroniniu paštu ir slaptažodžiu.
- Patvirtinkite prisijungimą.
- Pridėkite savo CONGA robotą.
- Prisijunkite prie Wi-Fi.

**Dėmesio:**

Jeigu nepavyksta prisijungti prie interneto, atlikite žemiau aprašytus veiksmus:

- Paspauskite įjungimo mygtuką ir palaikykite jį 5 sekundes. Įsijungs prietaiso miego režimas. Wi-Fi indikatorius greitai žybsės, nurodydamas prisijungimo prie tinklo klaidą. Pamėginkite iš naujo prijungti robotą prie tinklo, atlikdami aukščiau aprašytus veiksmus.
- Jeigu vis tiek nepavyksta prijungti roboto prie tinklo, patikrinkite, ar:
  - Robotas nėra per daug toli nuo maršrutizatoriaus.
  - Wi-Fi slaptažodis yra teisingas.

Naudodami mobiliąją programėlę, galėsite pasirinkti įvairius režimus.

- Automatinis režimas: pasirinkite šį režimą, jei norite, kad robotas valytų 4x4 m kvadratais. Šioje zonoje robotas pirmiausia atliks valymo ciklą kraštų ir kampų režimu, tada zigzagų režimu. Baigęs valyti, prietaisas grįš prie įkrovimo stovelio. Galėsite įjungti šį režimą mobiliąja programėle arba nuotolinio valdymo pulteliu. **Atkreipkite dėmesį:** norėdamas užbaigti valymą apibrėžtuose kvadratuose, prietaisas gali išvažiuoti iš kambario. Nesijaudinkite, tai neturės neigiamos įtakos prietaiso darbui.
- Kraštų ir kampų režimas: pasirinkite šį režimą, kad robotas valytų palei sienas ir baldus. Galėsite įjungti šį režimą mobiliąja programėle arba nuotolinio valdymo pulteliu.
- Spiralių režimas: pasirinkus šį režimą, robotas pradės valyti tam tikroje vietoje ir judės spiralėmis į išorę ir tolyn, kol grįš į pradinį tašką. Tuomet prietaisas automatiškai grįš prie įkrovimo stovelio. Galėsite įjungti šį režimą tik mobiliąja programėle.
- Šveitimo režimas: pasirinkus šį režimą, robotas judės, imituodamas šveitimo judesius. Robotas pirmiausia atliks valymo ciklą kraštų ir kampų režimu, tada zigzagų režimu. Baigęs valyti, prietaisas grįš prie įkrovimo stovelio. Galėsite įjungti šį režimą tik mobiliąja programėle.
- Rankinio valymo režimas: norėdami reguliuoti valymą rankiniu būdu, spauskite krypties mygtukus ant nuotolinio valdymo pultelio arba mobilojoje aplikacijoje, kad nukreiptumėte robotą į vietas, kurias norite išvalyti. Galėsite įjungti šį režimą mobiliąja programėle arba nuotolinio valdymo pulteliu.
- Grįžimas krautis: paspaudus šią parinktį bet kuriuo valymo ciklo momentu, robotas automatiškai grįš prie įkrovimo stovelio. Galėsite įjungti šį režimą mobiliąja programėle, nuotolinio valdymo pulteliu arba paspaudę prietaiso mygtuką.
- Išmanus valymo zonos nustatymas: robotui sukūrus namų žemėlapij, pasirinkite šį režimą, kad robotas valytų nustatytą zoną zigzagais. Išvalęs pasirinktą zoną, robotas grįš prie įkrovimo stovelio. Galėsite nustatyti daugiau kaip vieną zoną iš karto.



Robotas valys tik žemėlapyje nurodytą zoną, tuomet grįš prie stovelio. Galėsite įjungti šį režimą tik mobiliąja programėle.

- Siauros zonos valymo režimas: pasirinkite šį režimą, jeigu norite išvalyti tam tikrą nedidelę žemėlapyje pažymėtą zoną maksimaliu galingumu. Robotas valys 2x2 m plotą zigzagais. Baigęs valyti, prietaisas grįš prie įkrovimo stovelio. Galėsite įjungti šį režimą tik mobiliąja programėle.
- Draudžiamos zonos valymo režimas: pasirinkite šį režimą ir žemėlapyje pažymėkite vietas, kurių nenorite, kad robotas valytų. Galėsite nustatyti daugiau nei vieną draudžiamą zoną. Galėsite įjungti šį režimą tik mobiliąja programėle.
- Dvigubo valymo režimas: pasirinkite šį režimą, kad nuodugnai išvalytumėte namus. Galite kombinuoti šį režimą su kraštų, spiralinio, siauros zonos ar išmanaus valymo režimais. Prietaisas atliks du valymo ciklus ir grįš tiesiai prie įkrovimo stovelio.

## **7. Valymas ir priežiūra**

### **Pagrindinis šepetys**

1. Apverskite robotą. Paspauskite pagrindinio šepetio dangtelio atvėrimo mygtuką ir nuimkite dangtelį.
2. Išimkite pagrindinį šepetį ir išvalykite šepetio skyrelį.
3. Išvalykite šepetį, naudodami kartu pridėdamus įrankius. Jei reikia, naudokite vandenį ir muilą.
4. Įstatykite šepetį atgal į vietą ir įsitikinkite, kad dangtelis užsifiksavo.

**Atkreipkite dėmesį:** keiskite pagrindinį šepetį kas 6-12 mėnesių, kad užtikrintumėte efektyvų veikimą. Keitimo dažnumas priklausys nuo naudojimo dažnumo ir pobūdžio.

25 pav.:

1. Pagrindinio šepetio dangtelis
2. Gnybtas
3. Pagrindinis šepetys
4. Šepetio skyrelis

### **Silicio šepetys**

Norėdami išvalyti silicio šepetį, vadovaukitės aukščiau esančioje skiltyje pateiktomis instrukcijomis. Išimkite šepetį ir perplaukite jį vandeniu ir muilu. Gerai išdžiovinkite, prieš įdėdami jį atgal (26 pav.).

### **JALISCO šepetys**

Norėdami išvalyti JALISCO šepetį, vadovaukitės aukščiau esančioje skiltyje pateiktomis instrukcijomis. Išimkite šepetį ir perplaukite jį vandeniu. Gerai išdžiovinkite, prieš įdėdami jį atgal (27 pav.).

### **Dulkių talpykla (28 pav.)**

1. Išimkite dulkių talpyklą.
2. Atverkite dulkių talpyklą ir ją ištuštinkite.
3. Naudodami šepetėlį, išvalykite vidinę talpyklos dalį.
4. Įstatykite dulkių talpyklą atgal į prietaisą.

### **Sauso ir šlapio valymo talpykla**

1. Išimkite sauso ir šlapio valymo talpyklą.
2. Atskirkite dulkių indelį nuo likusios talpyklos dalies.
3. Atverkite dulkių indelį ir jį ištuštinkite.
4. Naudodami valymo šepetį, išvalykite dulkių talpyklą.
5. Prijunkite dulkių talpyklą prie sauso ir šlapio valymo talpyklos.
6. Įstatykite sauso ir šlapio valymo talpyklą atgal į robotą.
7. Jeigu naudojote šveitimo režimą, išpilkite vandenį iš talpyklos ir įpilkite švaraus vandens, kad perplautumėte. Dar kartą ištuštinkite talpyklą, prieš įstatydami ją atgal į robotą (29 pav.).

### **Didelio veiksmingumo filtras**

- Išimkite filtrą ir pakratykite jį, kad pašalintumėte visas dulkes.

**Atkreipkite dėmesį:** keiskite filtrą kas 3 mėnesius. Keitimo dažnumas priklausys nuo naudojimo dažnumo ir pobūdžio.

- Reguliariai valykite filtrą šepetėliu, kad jis neužsikimštų. Nenaudokite vandens ar valymo priemonių (30 pav.).

### **Šoninis šepetys**

Reguliariai išimkite ir išvalykite šoninius šepetėlius. **Dėmesio:** norint užtikrinti nuodugnų valymą, rekomenduojame pakeisti šoninius

šepetėlius kas 3 mėnesius (31 pav.). Keitimo dažnumas priklausys nuo naudojimo dažnumo ir pobūdžio.

### Kritimo jutikliai

Reguliariai valykite kritimo jutiklius minkštu skudurėliu. **Dėmesio:** visuomet transportuokite prietaisą išjungtą ir originalioje pakuotėje (32 pav.).

## 8. Baterijų keitimas ir krovimas

- Nenaudokite kitokių nei kartu parduodamų CECOTEC baterijų, adapterių ir įkrovimo stovelių.
- Nenaudokite vienkartinį baterijų.
- Neišrinkite ir netaisykite baterijos ar įkroviklio.
- Nedėkite įkrovimo stovelio netoli šilumos šaltinio.
- Nenaudokite šlapio skudurėlio prietaiso detalėms valyti.
- Jeigu ketinate ilgai nenaudoti prietaiso, išimkite bateriją iš prietaiso ir laikykite ją sausoje ir saugioje vietoje. Rekomenduojame krauti bateriją kas mėnesį, kad jos neapgadintumėte.
- Nemeskite panaudotų baterijų kartu su buitinėmis atliekomis. Nuneškite jas perdirbti.

## 9. Trikdžių šalinimas

Problema	Sprendimas
Prietaisas neįsijungia ar nevalo.	<ul style="list-style-type: none"> <li>• Prietaisas neveikia, kai baigia išsikrauti jo baterija. Leiskite prietaisui įsikrauti, prieš jį naudodami.</li> <li>• Patalpų temperatūra yra žemesnė kaip 0°C arba aukštesnė kaip 50°C. Naudokite prietaisą 0-50°C temperatūros vietose.</li> </ul>
Prietaisas nesikrauna ar negrįžta prie krovimo stovelio.	<ul style="list-style-type: none"> <li>• Aplink krovimo stovelį yra daug kliūčių. Laikykite krovimo stovelį atviroje vietoje, neužstatytoje pašaliniais daiktais.</li> <li>• Nuvalykite krovimo terminalus.</li> <li>• Įsitikinkite, kad yra paspaustas įjungimo mygtukas.</li> <li>• Prietaisas yra per toli nuo krovimo stovelio. Padėkite jį arčiau ir pamėginkite iš naujo.</li> <li>• Aplink įkrovimo stovelį yra labai mažai laisvos vietos.</li> </ul>
Prietaisas tinkamai neveikia.	Išjunkite prietaisą ir iš naujo jį įjunkite.
Veikiantis prietaisas skleidžia keistus garsus.	Pagrindinis ir šoninis šepetėliai arba ratukas gali būti apsviniję pašaliniais daiktais. Sustabdykite robotą ir išvalykite šias detales.
Prietaisas valo neveiksmingai arba iš jo krinta dulkės.	<ul style="list-style-type: none"> <li>• Prisipildė dulkių talpykla. Išvalykite ją ir filtrą, jeigu jis yra užsiklojęs.</li> <li>• Filtras yra užsiklojęs. Išvalykite jį.</li> <li>• Pagrindiniame šepetyje yra pašalinių daiktų. Išvalykite šepetį.</li> </ul>
Prietaisas neprisijungia prie interneto.	<ul style="list-style-type: none"> <li>• Prastas Wi-Fi signalas. Įsitikinkite, kad yra užtikrinamas reguliarus Wi-Fi signalo perdavimas.</li> <li>• Nepastovus Wi-Fi ryšys. Perjunkite modemą. Patikrinkite, ar reikia atnaujinti mobiliąją programėlę, ir pamėginkite iš naujo.</li> </ul>
Prietaisas neatlieka iš anksto nustatymo valymo.	<ul style="list-style-type: none"> <li>• Patikrinkite, ar įsijungė prietaiso miego režimas. Perjunkite režimą.</li> <li>• Įsitikinkite, kad prietaisas yra prijungtas prie interneto. Prietaisas neatliks nustatyto valymo, neprijungtas prie interneto.</li> </ul>
Prietaisas negrįžta prie krovimosi stovelio, atlikęs valymą zonomis arba pakeitus pradinę valymo padėtį.	<ul style="list-style-type: none"> <li>• Prietaisas apskaičiuos naują valymo maršrutą, pakeitęs pradinę padėtį arba veikdamas zoninio valymo režimu.</li> <li>• Jeigu prietaiso įkroviklis yra labai toli nuo roboto, prietaisas automatiškai neįsikraus. Padėkite prietaisą ant įkroviklio stovelio.</li> </ul>
Prietaisas netęsia valymo.	Įsitikinkite, kad nėra įsijungęs miego režimas. Prietaisas netęsia valymo, esant įjungtam šiam režimui. Prietaisas taip pat nevalys, jeigu rankiniu būdu grąžinsite jį prie įkrovimo stovelio.
Prietaisas yra visuomet išsijungęs.	Įsitikinkite, kad prietaisas yra sėkmingai prijungtas prie tinklo ir vietoje, kurioje pasiekiamas Wi-Fi.
Informacijos perdavimo tarp mobiliojo telefono ir roboto problema.	Įsitikinkite, kad robotas ir įkrovimo stovelis yra vietoje, kurioje yra geras Wi-Fi signalas. Perjunkite modemą ir pabandykite iš naujo.

## **10. Techniniai parametrai**

Produkto numeris: 05424

Modelis: Conga 5090

Elektros srovė: 100-240 V, 50/60 Hz

Baterija: 14,8 V, 6400 mAh

Dažnis: 2,412-2,472 GHz, 5,150-5,250 GHz, 5,250-5,350 GHz, 5,470-5,725 GHz

Maksimali perdavimo galia: 16 dBm

## **11. Atitarnavusių elektrinių prietaisų išmetimas**



Pagal 2012/19/ES direktyvos dėl elektros ir elektroninės įrangos atliekų nuostatas, draudžiama atitarnavusius elektrinius prietaisus išmesti kartu su buitinėmis atliekomis. Atskirai juos perdirbkite, kad būtų pakartotinai panaudojamos prietaisus sudarančios medžiagos ir sumažinama aplinkai bei sveikatai daroma žala.

Ant prietaiso esantis perbrauktos šiukšlių dėžės simbolis primena apie tinkamą prietaiso perdirbimą.

Jei prietaisas naudoja akumuliatorių arba išimamas baterijas, pirmiausia išimkite jas iš prietaiso ir tinkamai jas išmeskite.

Norėdami sužinoti daugiau apie tinkamą atitarnavusių prietaisų ir/ar senų baterijų išmetimą, kreipkitės į vietines valdžios institucijas.

## **12. Garantija**

Prietaisui suteikiama 2 metų garantija, skaičiuojama nuo prietaiso įsigijimo datos.

Norėdami atlikti garantinį taisymą, pateikite pirkimo čekį. Prietaisas turėtų būti puikios išorinės būklės ir tinkamai naudojamas pagal instrukcijų nurodymus.

Garantija galioja visiems defektams, išskyrus natūraliai nusidėvinčias dalis, tokias kaip vidinės talpyklos, silicio žiedai, baterijos ir priedai.

Garantija negalioja šiais atvejais:

- Prietaisą naudojant ne pagal paskirtį, nesilaikant naudojimo instrukcijų rekomendacijų, nesaugant jo nuo drėgmės, laikant vandenyje ar įmerkiant į šėdinančias medžiagas, taip pat specialiai gadinant;
- Prietaisą taisant, išrenkant ir modifikuojant kitiems nei įgaliotiems asmenims;
- Natūraliai susidėvinčioms prietaiso dalims.

Aptikus gedimą, rekomenduojame kreiptis į įgaliotą „Krinonos“ klientų aptarnavimo centrą.

UAB „Krinona“ autorizuotas techninės priežiūros (serviso) centras

Raudondvario pl.162, Kaunas

tel.: (8-37) 215104, mob.tel. 864033213, 865594090

Daugiau informacijos:

[www.krinona.lt](http://www.krinona.lt)