

DULKIŲ SIURBLYS CECOTEC CONGA ROCKSTAR 300 X-TREME CE05453 NAUDOTOJO VADOVAS

1. Sudedamosios dalys

1. Siurbimo pagrindo nuėmimo mygtukas
2. Siurbimo vamzdžio nuėmimo mygtukas
3. Dulkių talpyklos nuėmimo mygtukas
4. Veiksmingas filtras
5. ON/OFF mygtukas
6. Galingo siurbimo mygtukas
7. Elektros tiekimo laidas
8. Baterijos
9. Adapteris
10. Siurbimo vamzdelis
11. Siurbimo pagrindas
12. Siauras šepetėlis baldams ir plyšeliams
13. Platus šepetėlis baldams ir plyšeliams
14. Motorizuotas šepetys apmušalams
15. Sieninis kronšteinas
16. Sieniniai kištukai
17. Dulkių talpykla
18. „Cepillo Jalisco“
19. Silikoninis šepetėlis
20. Sieninio tvirtinimo juosta

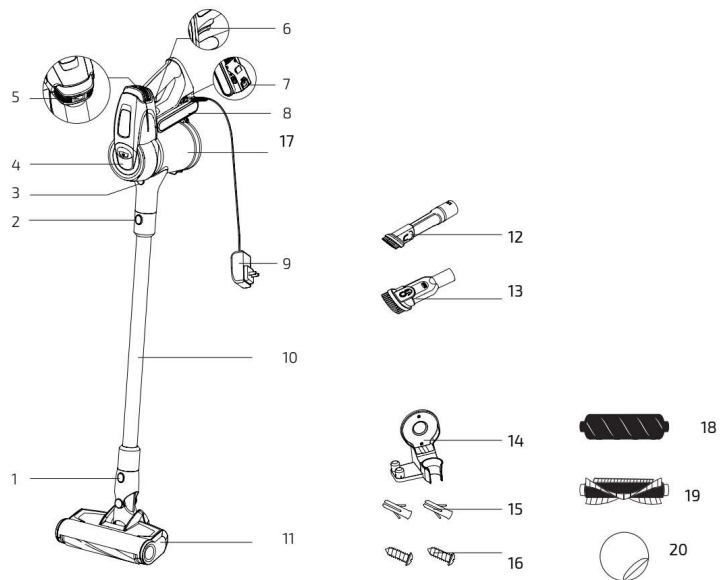

2. Saugumo taisyklės

Atidžiai perskaitykite šias taisykles, prieš naudodami prietaisą. Išsaugokite šias instrukcijas, kad galėtumėte vėliau pasikonsultuoti ar perduoti jas kitiems naudotojams.

- Įsitikinkite, kad Jūsų namuose naudojamos elektros įtampa sutampa su įtampa, nurodyta ant prietaiso etiketės. Junkite prietaisą tik į įžemintą rozetę.
- Prietaisas skirtas naudoti tik namuose. Nenaudokite jo pagal industrinę ar komercinę paskirtį.
- Reguliariai tikrinkite, ar maitinimo laidas nėra pastebimai pažeistas. Jei laidas yra pažeistas, jį turėtų pakeisti įgaliotas klientų aptarnavimo centras, kad išvengtumėte pavojų sveikatai.
- Nenaudokite prietaiso, jeigu jis buvo numestas ar pastebimai pažeistas.
- Nemėginkite savarankiškai taisyti prietaiso. Kreipkitės į įgaliotą klientų aptarnavimo centrą.
- Naudokite tik CECOTEC rekomenduojamus priedus, priešingu atveju rizikuojate susižeisti ar apgadinti prietaisą.
- Nelaikykite prietaiso netoli šilumos šaltinių, degių medžiagų ir šlapių paviršių. Nelaikykite prietaiso ten, kur jis galėtų įkristi arba būti įstumtas į vandenį. Neleiskite, kad ant prietaiso patektų vandens ir kitų skysčių. Nenaudokite prietaiso atvirame ore.
- Nenaudokite prietaiso skysčiams, degtukams, nuorūkoms, karšties pelenams ir šlapiems paviršiams siurbti.
- Nenaudokite ant betono, skaldos dangos ir kitų nelygių paviršių.

- Būkite ypač atsargūs, kai naudojate prietaisą laiptams valyti.
- Neuždenkite prietaiso angų ir nestabdykite oro cirkuliacijos. Neleiskite, kad į prietaiso angas patektų dulkių ar pūkų. Neleiskite, kad į jas būtų įsiurbti drabužiai ar pirštai. Laikykite plaukus toliau nuo judančių prietaiso dalių.
- Išjunkite prietaisą ir ištraukite jo kištuką iš rozetės, kai ketinate ilgai nenaudoti prietaiso, prieš jį valydami ar taisydami, prieš prijungdami priedus ir išimdami bateriją.
- Niekomet nemodifikuokite prietaiso įkroviklio.
- Naudokite tik originalią ir CECOTEC patvirtintą bateriją.
- Nenaudokite prietaiso laido prietaisui pernešti ir nevyniokite jo aplink bateriją, kai dedate prietaisą saugoti.
- Naudokite ir laikykite prietaisą kambario temperatūroje (5-40°C).
- Įsitikinkite, kad filtras ir pagrindinis šepetys yra tinkamai įstatyti, prieš naudodami prietaisą.
- Norėdami išjungti prietaisą iš rozetės, traukite už kištuko, o ne laido.
- Nemerkite prietaiso laido, kištuko ir nenuimamų detalių į vandenį ar kitus skysčius. Neleiskite, kad ant elektrinių prietaiso elementų patektų vandens. Įsitikinkite, kad Jūsų rankos yra sausos, prieš liedami kištuką ir įjungdami prietaisą.
- Prietaisas nepritaikytas naudoti jaunesniems kaip 12 metų vaikams. Vyresni kaip 12 metų vaikai gali naudoti prietaisą, nuolat prižiūrimi suaugusiųjų.
- Sutrikusių protinių, jutiminių ir fizinių gebėjimų žmonės bei asmenys, galintys nukentėti dėl savo neprityrimo ar reikiamų žinių stokos, prietaisu naudotis gali tik prieš tai tinkamai apmokyti, gerai suprasdami grėsmes, galinčias kilti prietaisą naudojant, ir/ar prižiūrimi už juos atsakingo asmens.
- Prižiūrėkite mažus vaikus, kad jie nežaistų su prietaisu. Būkite labai atidūs, kai vaikai naudoja prietaisą arba prietaisas yra naudojamas netoli jų.

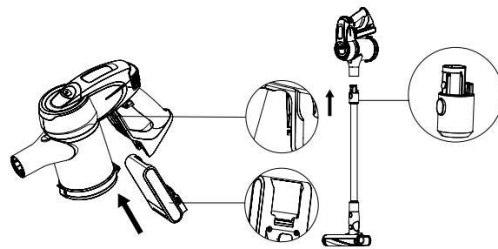

Baterijų instrukcijos

- Prietaisas naudoja ličio jonų baterijas. Nedeginkite jų ir nelaikykite jų aukštoje temperatūroje, nes jos gali sprogti.
- Esant ekstremalioms oro sąlygoms, gali ištėkėti baterijų skystis. Nelieskite iš baterijos ištėkėjusio skysčio. Skysčiui patekus ant odos, tuoj pat nuplaukite muilu ir vandeniu. Skysčiui patekus į akis, plaukite jas švari vandeniu bent 10 minučių ir kreipkitės pagalbos į medikus. Liesdami baterijas, mūvėkite pirštines. Išmeskite jas, laikydamiesi Jūsų gyvenamojoje vietoje galiojančių taisyklių.
- Neleiskite, kad prie baterijos liestųsi nedideli metaliniai daiktai, tokie kaip sąvaržėlės, monetos, raktai, varžtai ar vinys.
- Prieš naudodami naują bateriją ar pirmą kartą naudodami baterijas, prieš tai ilgai nenaudoję prietaiso, visiškai jį įkraukite.
- Kai padedate prietaisą saugoti, ketindami ilgai jo nenaudoti, įsitikinkite, kad baterijos yra visiškai įkrautos. Įkraukite ir iškraukite baterijas bent kartą per 3 mėnesius.

3. Prieš pradėdami naudoti

1. Išpakuokite prietaisą.
2. Patikrinkite, ar prietaisas nėra apgadintas. Aptikę žalą, kreipkitės į įgaliotą klientų aptarnavimo centrą, kad jo specialistai prietaisą apžiūrėtų ir pataisytų.

4. Surinkimas

Siurbimo vamzdžio ir pagrindo surinkimas

Norėdami prijungti siurbimo pagrindą prie vamzdžio, išlygiuokite šias detales taip, kad fiksuojantys ant siurbimo pagrindo tilptų į vamzdelio griovelius. Įsitikinkite, kad fiksuojantys užsifiksuos. Norėdami atskirti šias detales, paspauskite siurbimo pagrindo nuėmimo mygtuką ir patraukite vamzdelį, laikydami už pagrindo.

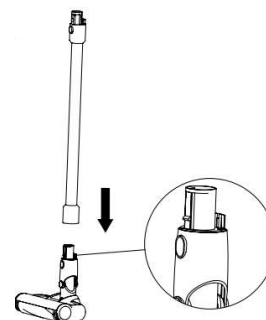

Atkreipkite dėmesį: norėdami surinkti šias detales, įsitikinkite, kad rankenėlė ir šepetys žiūri ta pačia kryptimi.

Baterijų ir rankinės siurblio dalies surinkimas

1. Įstatykite baterijas į prapjavą, esančią rankinėje siurblio dalyje. Įstatę bateriją, atsargiai ją pajudinkite, kad ji tinkamai užsifiksuotų.
2. Laikykite siurbimo vamzdelį vertikaliai. Išlygiuokite siurbimo vamzdelio fiksuojantį ir rankinės dalies griovelius, kad prijungtumėte vamzdelį (žr. pav.).

Dulkių talpyklos ir rankinės dalies surinkimas

Norėdami prijungti dulkių talpyklą prie rankinės siurblio dalies, pirmiausia atskirkite rankinę dalį nuo siurbimo vamzdelio. Tuomet viena ranka spauskite vamzdelio nuėmimo mygtuką, o kita prilaikykite rankenėlę. Pasukite dulkių talpyklą prieš laikrodžio rodyklę, kad atrakintumėte ją. Atrakinimo padėtis pažymėta ant dulkių talpyklos krašto.

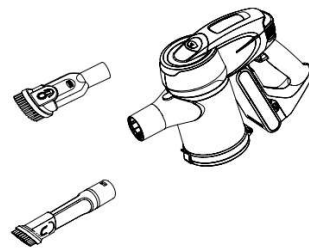
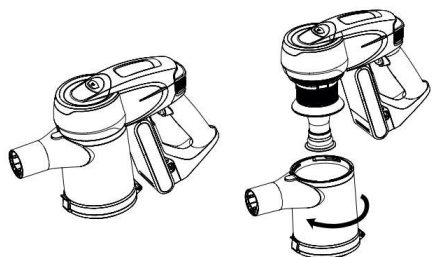

Siurbimo pagrindo, siurbimo vamzdelio ir rankinės dalies surinkimas

Norėdami visiškai surinkti prietaisą, laikykite siurbimo vamzdelį su prijungtu siurbimo pagrindu, tuomet prijunkite vamzdelį prie rankinės siurblio dalies, kaip parodyta paveikslėlyje.

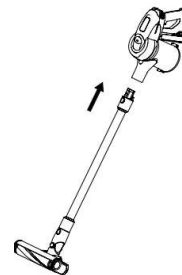

5. Naudojimas

Rankinė siurblio dalis

Surinkę rankinę siurblio dalį naudojimui:

- Paspauskite ON/OFF mygtuką, kad įjungtumėte prietaisą.
- Paspauskite galingumo mygtuką, kad nustatytumėte reikiamą veikimo galingumą. Automatiškai nustatomas ECO režimas. Galėsite bet kada nustatyti veikimo galingumą, spausdami šį mygtuką.
- Paspauskite vieną kartą, kad įjungtumėte kasdienio valymo režimą.
- Paspauskite dar kartą, kad įjungtumėte TURBO režimą.
- Paspauskite ON/OFF mygtuką, kad išjungtumėte prietaisą.

Pagrindinė siurblio dalis

- Paspauskite ON/OFF mygtuką, kad įjungtumėte prietaisą.
- Paspauskite galingumo mygtuką, kad nustatytumėte reikiamą veikimo galingumą. Automatiškai nustatomas ECO režimas. Galėsite bet kada nustatyti veikimo galingumą, spausdami šį mygtuką.
- Paspauskite vieną kartą, kad įjungtumėte kasdienio valymo režimą.
- Paspauskite dar kartą, kad įjungtumėte TURBO režimą.
- Paspauskite ON/OFF mygtuką, kad išjungtumėte prietaisą.

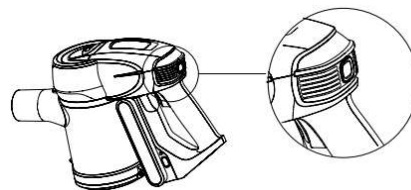

Priedai

Prietaisas turi įvairius priedus, kurie leis valyti įvairių rūšių paviršius ir nešvarumus. Kai kurie priedai skirti pagrindinei siurblio daliai, kiti skirti naudoti su rankine siurblio dalimi.

„CEPILLO JALISCO“

Prijunkite šį šepetį prie pagrindinės siurblio dalies. Šis šepetys skirtas kietoms grindims valyti, bet gali būti naudojamas ir minkštų grindų paviršių valymui.

Šis priedas turi apsauginę sistemą, kuri neleis prietaisui būti apgadintam. Šepetys nustoja sukęsis, ir siurblys nustoja veikęs, įsiurbus didelius daiktus ar daug nešvarumų.

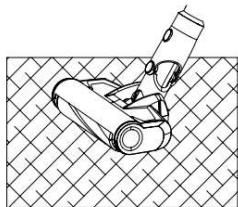

Minkštos
grindys

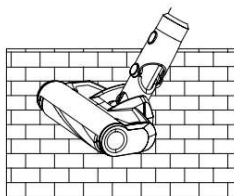

Kietos
grindys

Silikoninis šepetys su šereliais

Šis silikoninis šepetys idealiai tiks naminių gyvūnų plaukams ir kilimams valyti. Naudokite šį priedą su pagrindine siurblio dalimi.

„Du viename“ platus šepetys baldams ir siauriems kampams

Šis priedas naudojamas su rankine siurblio dalimi. Jis leis išvalyti baldus, jų neapgadinant, ir pasiekti nešvarumus kambarių kampuose.

„Du viename“ siauras šepetys baldams ir siauriems kampams

Šis priedas naudojamas su rankine siurblio dalimi. Jis leis išvalyti baldus, jų neapgadinant, ir pasiekti nešvarumus kambarių kampuose.

Sieninis tvirtinimas

Prietaisas turi sieninio tvirtinimo mechanizmą, leisiantį pritvirtinti prietaisą prie sienos. Priedų laikiklis taip pat leis saugoti nenaudojamus priedus.

Galite prijungti laikiklį varžtais, parduodamais kartu su prietaisu, arba tvirtinimo juoste.

Jei naudojate tvirtinimo juostelę, klijuokite ją prie švaraus ir plokščio paviršiaus. Taip pat įsitikinkite, kad siurbimo pagrindas stovi ant grindų, kai tvirtinate prietaisą, kad nenukristų sieninio tvirtinimo mechanizmas.

Krovimas

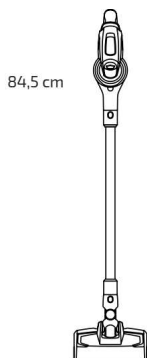

Galite krauti prietaisą 2 skirtingais būdais. Galite krauti baterijas rankinėje prietaiso dalyje arba galite išimti baterijas ir krauti jas atskirai. Įkraukite baterijas, joms baigiant išsikrauti. Kraunant prietaisą, įsižiebs raudona baterijos indikatorius lemputė. Baterijai įsikrovus, įsižiebs žalia lemputės šviesa. Įsižiebus žaliai lemputei, atskirkite prietaisą nuo adapterio.

6. Valymas ir priežiūra

- Nenaudokite ėsdinančių valymo miltelių, valiklių ar šveistukų.
- Valykite išorinį prietaiso korpusą su minkštu, sudrėkintu ir švariu skudurėliu.
- Neleiskite vandeniui patekti į prietaisą.
- Saugokite prietaisą sausoje, vėsioje ir vaikams nepasiekiamoje

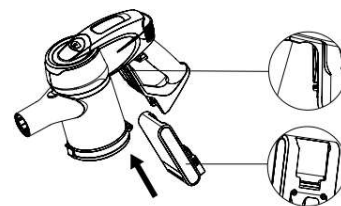

vietoje.

- Nemerkite prietaiso į vandenį. Neplaukite jokių jo detalių indaplovėje.

Dulkių talpykla

Norėdami ištuštinti dulkių talpyklą, pirmiausia atskirkite rankinę siurblio dalį nuo prietaiso. Naudodami fiksiatorių ant dulkių talpyklos, atverkite talpyklos dangtelį ir ją ištuštinkite. Jei reikia, atsargiai pakratykite, kad pašalintumėte visas dulkes.

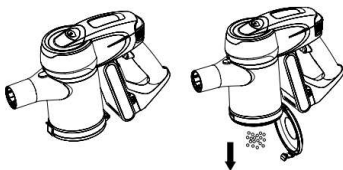

Norėdami išvalyti dulkių talpyklą, paspauskite dulkių talpyklos nuėmimo mygtuką ir pasukite talpyklą prieš laikrodžio rodyklę iki atrakinimo padėties. Nuimkite talpyklą. Perplaukite vandeniu, kad pašalintumėte dulkes. Jei reikia, galite naudoti muilą.

Patarimas: rekomenduojame išvalyti dulkių talpyklą, kaskart baigus naudoti prietaisą.



Filtrai

Rekomenduojame reguliariai valyti filtrus, kad užtikrintumėte veiksmingą jų veikimą. Galite valyti filtrus šiltu vandeniu. Gerai nusausinkite filtrus, prieš įstatydami juos atgal į prietaisą.

Norėdami išimti filtrus:

1. Atverkite dulkių talpyklą, kaip aprašyta aukščiau esančioje skiltyje.
2. Pasukite metalinį filtrą prieš laikrodžio rodyklę ir jį išimkite.
3. Atsukite plastikinį cikloninio siurbimo mechanizmą ir jį išimkite.
4. Patraukite fiksiatorių, esantį rankinės siurblio dalies viršuje, ir išimkite filtrą.
5. Perplaukite išimtas detales šiltu vandeniu.
6. Prieš įstatydami valytas detales ir tęsdami jų naudojimą, leiskite joms visiškai išdžiūti.

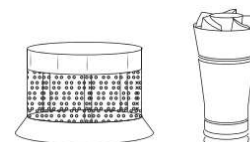

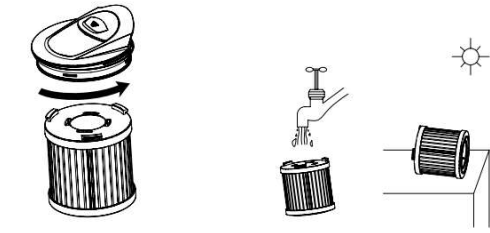

„Cepillo Jalisco“

Patarimas: reguliariai valykite šepetį, kad jame nesusikauptų daug plaukų ir kitų pašalinių daiktų.

1. Paspauskite šepetio nuėmimo mygtuką apatinėje siurbimo pagrindo dalyje ir nuimkite šepetį.
2. Perplaukite šepetį šiltu vandeniu. Nenaudokite valymo priemonių ir muilo.
3. Prieš atgal prijungdami šepetį, įsitinkinkite, kad jis visiškai išdžiūvo.

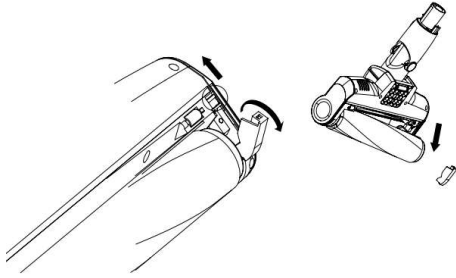

7. Trikdžių šalinimas

Problema	Galima priežastis	Sprendimas
Neveikia prietaiso variklis.	<ul style="list-style-type: none"> • Išsikrovė baterija. • Nesurinktas siurbimo vamzdis, baterija, siurbimo pagrindas ar rankinė prietaiso dalis. 	<ul style="list-style-type: none"> • Įkraukite prietaisą. • Įsitinkinkite, kad prietaiso detalės ir rankinė prietaiso dalis yra tinkamai surinktos.
Labai mažas siurbimo galingumas.	<ul style="list-style-type: none"> • Prisipildė dulkių talpykla. • Filtrai yra nešvarūs ar užsiblokavę. • Siurbimo pagrindo ar siurbimo vamzdžio oro angos yra užsiblokavusios. 	<ul style="list-style-type: none"> • Ištuštinkite dulkių talpyklą. • Išvalykite ar pakeiskite filtrą. • Nuvalykite šepetio nešvarumus.
Sutrumpėjo prietaiso tarnavimo laikas.	<ul style="list-style-type: none"> • Prietaisas nebuvo pakankamai įkrautas. • Baterija yra apgadinta ar per sena. 	<ul style="list-style-type: none"> • Visiškai įkraukite bateriją. • Pakeiskite bateriją nauja.

Atkreipkite dėmesį: kilus klausimų, kreipkitės į įgaliotą klientų aptarnavimo centrą.

8. Techniniai parametrai

Modelis: Conga RockStar 300 X-Treme

Baterijos: 25,9 V, 2500 mAh

Produkto kodas: 05453

Elektros įtampa: 100-240 V~, 50/60 Hz

9. Atitarnavusių elektrinių prietaisų išmetimas

Pagal 2012/19/ES direktyvos dėl elektros ir elektroninės įrangos atliekų nuostatas, draudžiama atitarnavusius elektrinius prietaisus išmesti kartu su buitinėmis atliekomis. Atskirai juos perdirbkite, kad būtų pakartotinai panaudojamos prietaisus sudarančios medžiagos ir sumažinama aplinkai bei sveikatai daroma žala.

Ant prietaiso esantis perbrauktos šiukšlių dėžės simbolis primena apie tinkamą prietaiso perdirbimą.



Jei prietaisas naudoja akumuliatorių arba išimamas baterijas, pirmiausia išimkite jas iš prietaiso ir tinkamai jas išmeskite. Norėdami sužinoti daugiau apie tinkamą atitarnavusių prietaisų ir/ar senų baterijų išmetimą, kreipkitės į vietines valdžios institucijas.

10. Techninė priežiūra ir garantija

Prietaisui suteikiama 2 metų garantija, skaičiuojama nuo prietaiso įsigijimo datos.

Norėdami atlikti garantinį taisymą, pateikite pirkimo čekį. Prietaisas turėtų būti puikios išorinės būklės ir tinkamai naudojamas pagal instrukcijų nurodymus.

Garantija negalioja šiais atvejais:

- Prietaisą naudojant ne pagal paskirtį, nesilaikant naudojimo instrukcijų rekomendacijų, nesaugant jo nuo drėgmės, laikant vandenyje ar įmerkiant į šildinančias medžiagas, taip pat specialiai gadinant;
- Prietaisą taisant, išrenkant ir modifikuojant kitiems nei įgaliotiems asmenims;
- Natūraliai susidėvinčioms prietaiso dalims.

Garantija suteikiama su pagaminimo kokybe susijusiems gedimams, išskyrus įprastai nusidėvinčias prietaiso detales. Naudojant prietaisą netinkamai, garantija negalios.

Aptikus gedimą, rekomenduojame kreiptis į įgaliotą „Krinonos“ klientų aptarnavimo centrą.

UAB „Krinona“ autorizuotas techninės priežiūros (serviso) centras

Raudondvario pl.162, Kaunas

tel.: (8-37) 215104, mob.tel. 864033213, 865594090

Daugiau informacijos:

www.krinona.lt