

DULKIŲ IŠPYLIMO STOTELĖ MAMIBOT CRAFT X EXVAC890DB NAUDOTOJO VADOVAS

Dėkojame, kad pasirinkote EXVAC890DB dulkių išpylimo stotelę, kuri yra specialiai skirta išmaniam dulkių siurbliui-robotui Mamibot EXVAC890. Tikimės, kad šis prietaisas prisidės prie Jūsų kasdienio gyvenimo patogumo ir kokybės. Jeigu pastebite problemą, neaprašytą šiose instrukcijose, kreipkitės į „Krinonos“ įgaliotą klientų aptarnavimo centrą. Instrukcijose pateikiami paveikslėliai yra tik patariamojo pobūdžio. Tikra prietaiso išvaizda gali skirtis nuo pavaizduotos paveikslėliuose. Gamintojas pasilieka teisę be išankstinio perspėjimo keisti prietaiso parametrus.

Skirta naudoti kartu su EXVAC890 modeliu

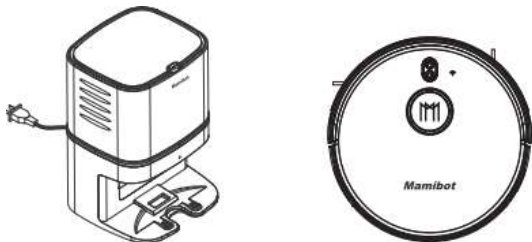

1. Saugumo taisyklės

Prieš naudodami prietaisą, perskaitykite žemiau esančias saugumo instrukcijas ir laikykitės visų saugumo rekomendacijų.

Atidžiai perskaitykite instrukcijas ir jas išsaugokite, kad galėtumėte vėliau pasikonsultuoti. Naudojant prietaisą ne pagal instrukcijų nurodymus, gali įvykti gedimai.

DĖMESIO!

1. Neišrinkite, netaisykite ir nemodifikuokite prietaiso be gamintojo leidimo, nes kitaip galite apgadinti prietaisą ir jis gali pradėti kelti grėsmę Jūsų sveikatai.
2. Nenaudokite prietaiso ten, kur jis galėtų užsidegti ar sprogti.
3. Naudokite tik originalų gamintojo elektros kištuką, kitaip prietaisas gali užsidegti arba būti kitaip apgadintas.
4. Nesėdėkite ir nestovėkite ant prietaiso, nes galite apgadinti ar apversti prietaisą.
5. Metalinei prietaiso kištuko daliai apdulkėjus, nuvalykite ją sausa šluoste.
6. Prietaiso elektros kištukas yra skirtas 100-240 V kintamajai srovei. Įstatykite prietaiso kištuką į tinkamos įtampos rozetę. Saugokite adapterį nuo vaikų.
7. Neplaukite ir nemerkite prietaiso korpuso bei elektrinių detalių į vandenį, nes gali įvykti trumpasis jungimas.
8. Negadinkite prietaiso, neapkraukite jo daiktais, nekaitinkite jo, netraukite ir nelankstykite.
9. Naudodami prietaisą, prižiūrėkite vaikus ir senus žmones, kad jie neužkliūtų už prietaiso.
10. Prietaisas skirtas naudoti tik namuose. Nenaudokite jo atvirame ore.
11. Neleiskite, kad metaliniai daiktai ir elektrai laidžios medžiagos liestųsi prie kontaktų, nes gali įvykti trumpasis jungimas.

SVARBU!

1. Nelieskite prietaiso šlapiomis rankomis, nes gali nukristi elektros srovė.
2. Nedėkite prietaiso ten, kur jis galėtų nesunkiai nukristi, pvz. ant stalo, kėdžių, aukštai esančių lentynų ir pan.
3. Prietaisas turi išmanų dizainą ir turėtų būti saugojamas nuo ilgalaikio saulės spindulių poveikio.
4. Nenaudokite prietaiso drėgnose patalpose, pvz. vonios kambariuose.
5. Nedėkite prietaiso netoli nuorūkų, žiebtuvėlių ar atviros ugnies šaltinių.
6. Išvalykite prietaisą, baigę jį krauti.
7. Kai ketinate ilgai nenaudoti prietaiso, paspauskite jo išjungimo mygtuką, esantį prietaiso šone.
8. Prieš naudodami prietaisą, pažiūrėkite, ar elektros adapteris yra įjungtas į rozetę, kad išvengtumėte žalos prietaisui.

2. Sudedamosios dalys

1. Dangtelis.
2. Dulkių maišeliai x 5 vnt.
3. Dulkių maišelio rankenėlė.
4. Dulkių maišelio kartonas.
5. Dulkių maišelio įsiurbimo anga.
6. Korpusas.
7. Elektros laido kištukas.
8. Indikatorius.
9. Dulkių talpyklos įsiurbimo anga.
10. Kontaktai.

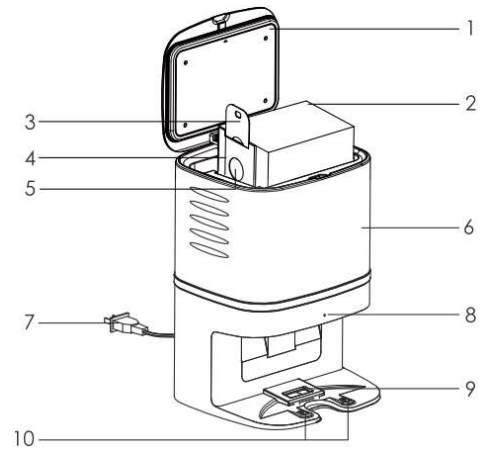

Detali sandara:

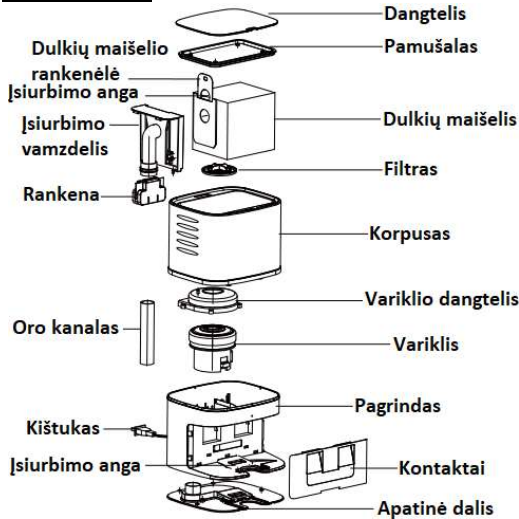

3. Prietaiso parametrai:

| | |
|---------------------------|--------------------|
| Korpuso matmenys | 236 x 246 x 346 mm |
| Grynasis korpuso svoris | 3,2 kg |
| Įeinanti elektros įtampa | 100–240 V, 4,5 A |
| Išeinanti elektros įtampa | 19 V, 1,0 A |
| Įsiurbimo galia | 30 kPa |
| Įsiurbimo laikas | 15 s |
| Triukšmingumo lygis | ~80 dB |
| Galia | 1050 W |
| Dulkių maišelio tūris | 2,8 l |
| Dulkių maišelio matmenys | 170 x 130 x 130 mm |
| Skirta | Mamibot EXVAC890 |

4. Naudojimas

Dulkių išpylimo stotelės vieta

- Padėkite prietaisą ant grindų ir prie sienos. Nedėkite pašalinių daiktų 1 m atstumu į kairę ir dešinę bei 2 m atstumu į priekį. Nedėkite aplink veidrodžių ar kitų atspindinčių daiktų.
- Įsitikinkite, kad dulkių maišelis yra įdėtas į prietaisą prieš naudojimą.
- Jeigu prietaisui įkrauti naudojate įkrovimo stotelę, tai pasirūpinkite, kad atstumas tarp dulkių išpylimo stotelės ir įkrovimo stotelės būtų mažiausiai 4 m.

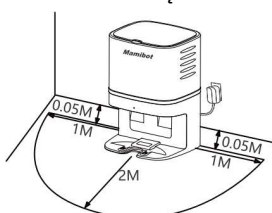

Dulkių maišelio įdėjimas

1. Išjunkite prietaisą iš el. tinklo lizdo, atidarykite dangtelį.
2. Išimkite dulkių maišelį iš pakuotės ir įdėkite taikydami kartoną į tam skirtą vietą, įstumkite iki galo.
3. Patikrinkite dulkių maišelio rankenėlę įsitikindami, kad ji yra įstatyta tinkamai, o įsiurbimo anga kartone yra atvira.
4. Išlyginkite maišelį ir uždarykite prietaiso dangtelį. Įsitinkinkite, kad indikatorius mėtai mirksi baltai.

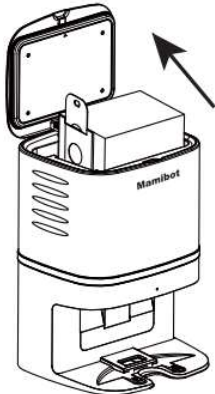

Indikatoriaus reikšmės:

- Baltas indikatorius lėtai mirksi: normali būseną.
- Baltas indikatorius šviečia nepertraukiamai: įsiurbiamas.
- Raudonas indikatorius greitai mirksi: dulkių maišelis netinkamai įstatytas.
- Raudonas indikatorius lėtai mirksi: įsiurbimo vamzdelis arba įsiurbimo anga užblokuota.

Įkrovimas/dulkių įsiurbimas

Įkrovimas:

- Įsitinkinkite, kad prietaiso kištukas yra įjungtas į el. tinklo lizdą.
- Robotas siurblys pats susiras dulkių išpylimo stotelę, kai baterijos įkrova bus išsieikvojusi arba valymas bus baigtas.
- Jeigu robotas netinkamai susijungia su dulkių išpylimo stotelės kontaktais, prašome pastatyti prietaisą patiems.

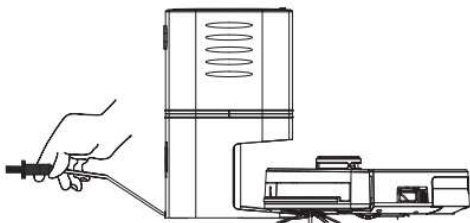

Dulkių įsiurbimas:

- Įsitinkinkite, kad prietaiso kištukas yra įjungtas į el. tinklo lizdą.
- Robotas siurblys pats susiras dulkių išpylimo stotelę, kai baterijos įkrova bus išsieikvojusi arba valymas bus baigtas. Tuomet dulkių išpylimo stotelė įsiurbs dulkes roboto siurblio ir jį įkraus.

DĖMESIO: kadangi dulkės iš roboto yra išsiurbiamos automatiškai, prašome dulkių maišelį pakeisti visuomet, kai jis prisipildo.

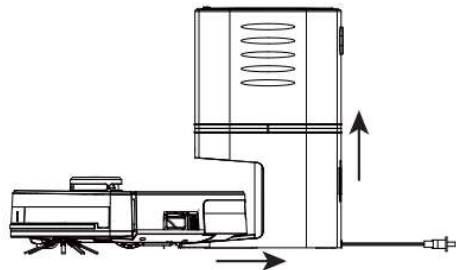

Dulkių maišelio pakeitimas:

1. Įsitinkinkite, kad prietaiso kištukas yra išjungtas iš el. tinklo lizdo. Tuomet atidarykite dangtelį.
2. Suimkite ir patraukite dulkių maišelio rankenėlę į viršų. Išmeskite vienkartinį dulkių maišelį.
3. Paimkite naują dulkių maišelį ir jį įstatykite kaip nurodyta aukščiau.
4. Uždarykite dangtelį.

5. Nuvalykite prietaiso korpusą minkšta sausa šluoste.
6. Įkiškite elektros kištuką į lizdą ir pradėkite prietaisą naudoti.

5. Atitarnavusių elektrinių prietaisų išmetimas



Pagal 2012/19/ES direktyvos dėl elektros ir elektroninės įrangos atliekų nuostatas, draudžiama atitarnavusius elektrinius prietaisus išmesti kartu su buitinėmis atliekomis. Atskirai juos perdirbkite, kad būtų pakartotinai panaudojamos prietaisus sudarančios medžiagos ir sumažinama aplinkai bei sveikatai daroma žala.

Ant prietaiso esantis perbrauktos šiukšlių dėžės simbolis primena apie tinkamą prietaiso perdirbimą.

Jei prietaisas naudoja akumuliatorių arba išimamas baterijas, pirmiausia išimkite jas iš prietaiso ir tinkamai jas išmeskite.

Norėdami sužinoti daugiau apie tinkamą atitarnavusių prietaisų ir/ar senų baterijų išmetimą, kreipkitės į vietines valdžios institucijas.

UAB „Krinona“ autorizuotas techninės priežiūros (serviso) centras

Raudondvario pl. 162, Kaunas

Tel.: (8-37) 215104, mob.tel. 8 640 33213, 8 655 94090

Daugiau informacijos: www.krinona.lt

Importuotojas: UAB „Krinona“, A. Strazdo g. 70, Kaunas. Tel. 8 649 40000