



PLAUNANTIS DULKIŲ SIURBLYS-ROBOTAS MAMIBOT PROVACTITAN NAUDOTOJO VADOVAS

Jus sveikina MAMIBOT!

Sveikiname įsigijus PROVACTITAN – išmanų dulkių siurbly-robotą. Tikimės, kad mūsų prietaisas pagerins Jūsų gyvenimo kokybę ir palengvins Jūsų kasdienybę.

Jvykus gedimui ar atsiradus problemai, neaprašytai šiose instrukcijose, kreipkitės į įgalioją klientų aptarnavimo centrą.

Norėdami sužinoti daugiau, apsilankykite oficialiame gamintojo tinklalapyje: <http://www.mamibot.com>.

Instrukcijose pateikiami paveikslėliai yra tik iliustracinio pobūdžio ir gali skirtis nuo tikros gaminio išvaizdos.

Gamintojas pasilieka teisę keisti prietaiso charakteristikas be išankstinio perspėjimo.

Prieš naudodami prietaisą, perskaitykite žemiau esančias saugumo instrukcijas ir laikykitės visų saugumo rekomendacijų.

Atidžiai perskaitykite instrukcijas ir jas išsaugokite, kad galėtumėte vėliau pasikonsultuoti. Naudojant prietaisą ne pagal instrukcijų nurodymus, gali įvykti gedimai.

1. Saugumo taisyklės: korpusas ir priedai

DĖMESIO!

1. Neišrinkite, netaisykite ir nekeiskite prietaiso be gamintojo leidimo, nes kitaip galite apgadinti prietaisą, jis gali pradėti kelti grėsmę Jūsų sveikatai.
2. Nenaudokite prietaiso ten, kur jis galėtų užsidegti ar sprogti.
3. Naudokite tik originalų gamintojo adapterį, kitaip prietaisas gali užsidegti arba būti kitaip apgadintas.
4. Nesėdėkite ir nestovėkite ant prietaiso, nes galite apgadinti ar apversti prietaisą.
5. Metalinei prietaiso kištuko daliai apdulkėjus, nuvalykite ją sausu skudurėliu.
6. Prietaiso adapteris yra skirtas 100-240 V kintamajai srovei. Įstatykite prietaiso kištuką į tinkamos įtampos rozetę. Saugokite kištuką nuo vaikų.
7. Neplaukite ir nemerkitė prietaiso korpuso bei elektrinių detalių į vandenį, nes gali įvykti trumpasis jungimas.
8. Negadinkite prietaiso, neapkraukite jo daiktais, nekaitinkite jo, netraukite ir nelankstykite.
9. Naudodami prietaisą, prižiūrėkite vaikus ir senus žmones, kad jie neužkliūtų už prietaiso. Nelieskite prietaiso ratukų ir šoninio šepetėlio, kad nesusižeistumėte.
10. Prietaisas skirtas naudoti tik namuose. Nenaudokite jo atvira ore.
11. Neleiskite, kad metaliniai daiktai ir elektrai laidžios medžiagos liestųsi prie baterijos, nes kitaip gali įvykti trumpasis jungimas.
12. Neleiskite vaikams žaisti su prietaisu.

SVARBU!

1. Nelieskite prietaiso šlapiomis rankomis, nes gali nukristi elektros srovė.
2. Nedėkite prietaiso ten, kur jis galėtų nesunkiai nukristi, pvz. ant stalo, kėdžių, aukštai esančių lentynų ir pan.
3. Prietaisas turi išmanų dizainą ir turėtų būti saugojamas nuo ilgalaikio saulės spindulių poveikio.
4. Nenaudokite prietaiso drėgnose patalpose, pvz. vonios kambariuose.
5. Nedėkite prietaiso netoli nuorūkų, žiebtuvėlių ar atviros ugnies šaltinių.
6. Išvalykite prietaisą, baigę jį krauti.
7. Kai ketinate ilgai nenaudoti prietaiso, paspauskite jo išjungimo mygtuką, esantį prietaiso šone.
8. Prieš naudodami prietaisą, pažiūrėkite, ar elektros adapteris yra įjungtas į rozetę, kad išvengtumėte žalos prietaisui.
9. Prieš naudodami prietaisą, nuimkite nuo grindų visus lengvai pažeidžiamus daiktus, kuriems galėtų pakenkti šoninis šepetys ir siurbimo funkcija, pvz. stiklą, lempas, laidus ir užuolaidas.
10. Prisipildžius dulkių talpyklai, ištuštinkite ją ir tik tada tęskite prietaiso naudojimą.
11. Nenaudokite prietaiso statybų atliekoms valyti.
12. Prietaiso naudojimo temperatūra turėtų būti 0-40°C. Nenaudokite prietaiso, jeigu aplinkos temperatūra yra aukštesnė.
13. Prieš išmesdami prietaisą, išimkite iš jo bateriją. Išimdami bateriją, įsitinkinkite, kad prietaisas nėra įjungtas į maitinimo tinklą. Tinkamai perdirbkite bateriją, kad padėtumėte tausoti gamtą.

2. Saugumo taisyklės: įkraunama baterija

PAVOJINGA!

1. Visuomet naudokite tik gamintojo baterijų adapterį, kad baterijos neištekėtų, neperkaistų ir nesprogtų.
2. Neleiskite, kad įvyktų trumpasis jungimas ir neišimkite baterijų, nes jos gali ištekėti, perkaisti ar sprogti.
3. Netransportuokite ir nelaikykite greta aštrių pakabukų, smeigtukų ar kitų metalinių daiktų, nes gali įvykti trumpasis jungimas, baterijos gali ištekėti, perkaisti ar sprogti.
4. Nekaitinkite baterijos, nes ji gali ištekėti, perkaisti ar sprogti.

DĖMESIO!

1. Jeigu, kraunant prietaisą, jis pradeda smarkiai kaisti, nutraukite krovimą ir naudojimą, kad neišbėgtų, neperkaistų ir nesprogtų prietaiso baterijos.
2. Norėdami, kad baterijos tarnautų ilgiau, išimkite jas ir laikykite vėsioje bei sausoje vietoje, kai ilgą laiką nenaudojate prietaiso. Taip neleisite baterijoms ištekėti, perkaisti ar sprogti.
3. Nemerkite baterijų į vandenį ir neleiskite, kad ant jų patektų skystčio, nes kitaip jos gali ištekėti, perkaisti ar sprogti.
4. Nutraukite naudojimą, pastebėję baterijų išvaizdos pakitimą (pvz. spalvos praradimą ar deformaciją), kad neišbėgtų, neperkaistų ir nesprogtų prietaiso baterijos.
5. Išmesdami baterijas ar nešdami jas perdirbti, apvyniokite elektrodus izoliacine juosta.
6. Baterijai pratekėjus, nuvalykite sausa šluoste ir išmeskite į spec. perdirbimo konteinerį.





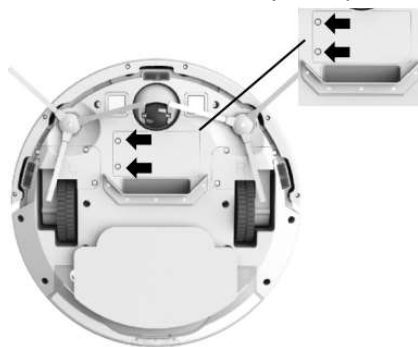

SVARBU!

1. Ant odos ar drabužių patekus baterijų elektrolitų, nuplaukite šias vietas švariu vandeniu, kad neprasidėtų uždegimas.
2. Nenaudokite įkraunamų baterijų su kitais prietaisais. Prietaiso baterijos tinka tik MAMIBOT EXVAC660 siurblio modeliui.
3. Jei išorinė baterijų bloko dalis deformuojasi ar išsiplečia arba jei pastebėjote, kad ištekėjo baterijų elektrolitai, nekraukite prietaiso ir jo nenaudokite, nes jis gali pradėti kelti pavojų sveikatai.
4. Nemeskite ir smarkiai nespauskite baterijų, nes kitaip jos gali ištekėti, perkaisti ar sprogti.
5. Neišrinkite baterijų bloko, nes kitaip baterijos gali ištekėti, perkaisti ar sprogti.
6. Vaikai (ne jaunesni nei 8 metų), sutrikusių fizinių, jutiminių ar protinių gebėjimų žmonės ir asmenys, kuriems trūksta reikiamos patirties ir žinių, gali naudotis prietaisu, jeigu jie buvo tinkamai apmokyti arba yra prižiūrimi už jų saugumą atsakingų žmonių. Šie žmonės turėtų gerai suprasti pavojus, kylančius naudojantis prietaisu.
7. Neleiskite suaugusiųjų neprižiūrimiems vaikams valyti ir taisyti prietaiso.
8. Prietaiso baterijas turėtų keisti tik patyręs įgaliotas personalas.
9. **DĖMESIO:** baterijoms krauti naudokite tik įkrovimo bloką, parduodamą kartu su prietaisu.
10. Prieš valydami ar prižiūrėdami prietaisą, ištraukite įkroviklį iš rozetės.
11. Prieš išmesdami atitarnavusį prietaisą, išimkite jo baterijas.
12. Išimkite baterijas, tik nutraukę prietaisui elektros tiekimą.
13. Saugiai išmeskite bateriją.
14. Norėdami išimti baterijas, darykite taip:

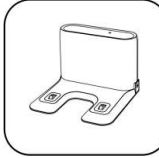

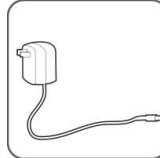
- a. Atsukite du baterijų dangtelio varžtus atsuktuvu.
- b. Nuimkite baterijų skyrelio dangtelį.
- c. Išimkite baterijų bloką ir atskirkite elektros laidus, kad išimtumėte baterijas.

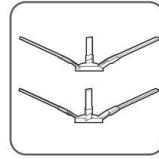
3. Sudedamosios dalys

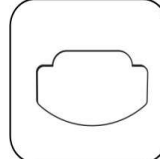
			
Pagrindinis korpusas	Įkrovimo stovėlis	Nuotolinio valdymo pultas	Adapteris
			
Valymo įrankis	Šoniniai šepetėliai	Naudotojo vadovas	Šluostė

Pagrindinis korpusas

1. Įkrovimo mygtukas
2. Įjungiklis - Start/Stop mygtukas
3. Dangtelis
4. Vandens talpyklos išėmimo mygtukas
5. Bamperis

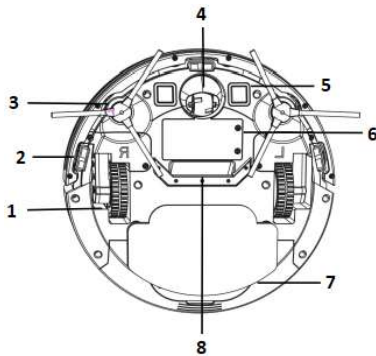
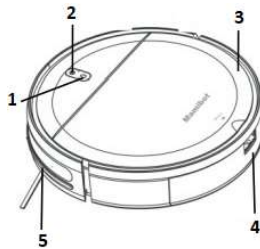

1. Šoninis ratukas
2. Aukščio jutiklis
3. Šoninis šepetėlis
4. Universalus ratukas
5. Įkrovimo kontaktai
6. Baterijų skyrelio dangtelis
7. Šluostė
8. Siurbimo prievadas

Dulkių talpykla

1. Dulkių talpyklos dangtelis
2. Dulkių talpykla
3. HEPA filtras

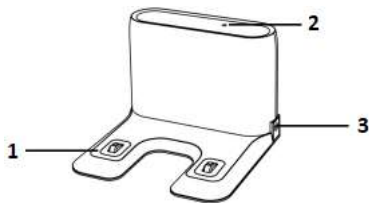
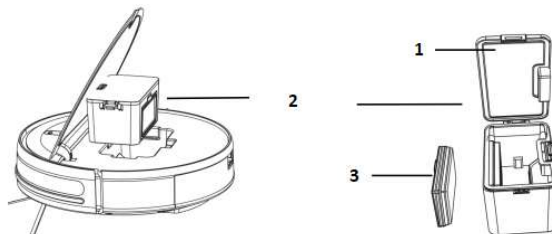

Įkrovimo stovėlis

1. Įkrovimo kontaktai
2. Įkrovimo indikatorius
3. Pastoviosios srovės lizdas

Prietaiso parametrai

Korpuso skersmuo	330 mm
Korpuso storis	74 mm
Grynasis korpuso svoris	2,5 kg
Elektros įtampa	14,4 V
Baterijų stipris	2600 mAh
Veikimo trukmė	<= 100 min.
Įkrovimo trukmė	240-300 min.

Siurbimo galia	1100 Pa
Triukšmingumas	<65 dB

Laikykite ir saugokite prietaisą 0-40°C temperatūroje.

4. Nuotolinio valdymo pultas

1. Valymo režimas zigzagais
2. Krypčių mygtukai
3. Automatinio valymo režimas
4. Įjungimo mygtukas
5. Kraštų valymas
6. Įkrovimo mygtukas
7. Vienos vietos valymo režimas
8. Pauzė/Start/Stop
9. Vandens tiekimo reguliavimas
10. Siurbimo nustatymai

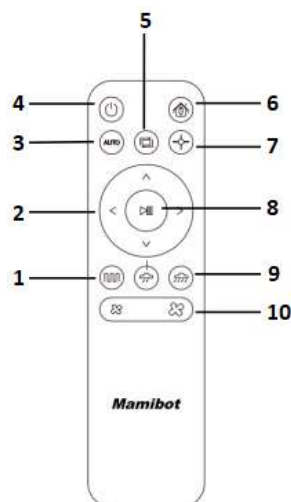

5. Naudojimas

Įkrovimo stovelio vieta

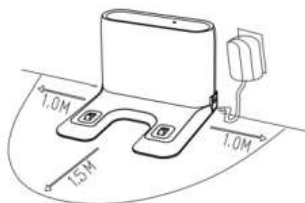

Padėkite stovelį ant grindų ir atremkite į sieną. Nedėkite pašalinių daiktų 1 m atstumu į kairę ir dešinę bei 1,5 m atstumu į priekį. Nedėkite šiuo atstumu veidrodžių ar kitų atspindinčių daiktų. Įjunkite stovelį į el. tinklo lizdą.

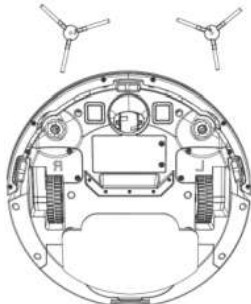

Uždėkite šoninius šepetėlius. Uždėkite prietaisą ant įkrovimo stotelės įkrovimui. Įkrovimo metu mirksės indikatorius lemputė. Baigus įkrovimą, indikatorius švies nepertraukiamai.



Jeigu baterijos likutis yra mažesnis nei 20%, prietaisas automatiškai grįš į įkrovimo stotelę krautis.

Galite spausti įkrovimo mygtuką ant prietaiso arba nuotolinio valdymo pultelyje, jei norite prietaisą įkrauti.

Įkrovimas

1. Nestatykite įkrovimo stotelės netoli veidrodžių ir saulėkaitoje.
2. Prieš pirmąjį naudojimą įkraukite prietaisą apie 5–6 val.
3. Baterijai išsikrovus, kuo greičiau ją įkraukite.

4. Prieš įkrovimą patartina nuimti vandens talpyklą ir drėgną šluostę.
5. Jei reikia taisyti ar keisti prietaiso baterijas, tai daryti turėtų įgaliotas klientų aptarnavimo centras.

Valymo režimai



Automatinis valymas

Esant išjungtam prietaisui, spauskite ir palaikykite įjungimo mygtuką. Įsijungus indikatorius lemputei, spauskite mygtuką dar kartą trumpai. Prietaisas valys automatiškai priklausomai nuo kambario aplinkos. Pasirinkus šį režimą, nereikės valdyti prietaiso rankiniu būdu, nes tikslus valymo planas leis jam išmaniai išvalyti visas kambario vietas.

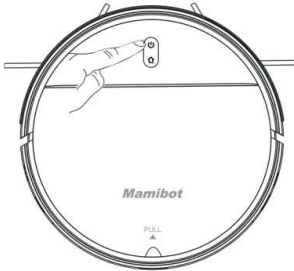

Vienos vietos valymas

Robotas valys grindis spiraliniu režimu, kur susikaupę nešvarumai. Išvalęs jis grįš į pradinį tašką. Norėdami aktyvuoti šį režimą, spauskite atitinkamą mygtuką nuotolinio valdymo pultelyje.



Kraštų valymas

Robotas valys palei kambario sienų kraštus ir grįš į įkrovimo stotelę, po valymo. Norėdami aktyvuoti šį režimą, spauskite atitinkamą mygtuką nuotolinio valdymo pultelyje.

Rankinis valdymas

Galite prietaisą valdyti rankiniu būdu, spausdami krypčių mygtukus ant nuotolinio valdymo pultelio ir kreipdami norimomis kryptimis.

Pauzė, miego režimas ir išjungimas

Pauzė

Prietaisui veikiant galite paspausti pauzės mygtuką nuotolinio valdymo pultelyje, kad laikinai prietaisą sustabdytumėte.

Pabudinimas

Jeigu prietaisas yra pauzės režime daugiau nei 10 min., jis automatiškai įeina į miego režimą. Norėdami pabudinti prietaisą, spauskite įjungimo mygtuką ant prietaiso ir įjungimo mygtuką nuotolinio valdymo pultelyje.

Išjungimas

Norėdami išjungti prietaisą paspauskite ir palaikykite įjungimo mygtuką 3 s. Jeigu indikatorius nebešviečia, tai reiškia, kad prietaisas išjungtas.

* Prietaisui pabaigus valymą nerekomenduojama iškart jį išjungti. Pirma prietaisas turėtų pilnai įsikrauti įkrovimo stotelėje.

6. Valymas ir priežiūra

1. Atverkite prietaiso dangtelį ir išimkite dulkių talpyklą iš prietaiso.

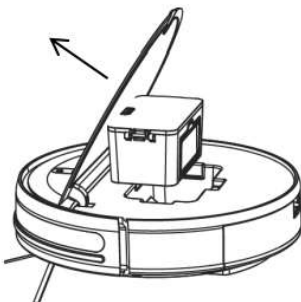

2. Atidarykite dulkių talpyklos dangtelį.

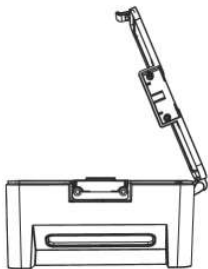

3. Ištuštinkite dulkių talpyklą.

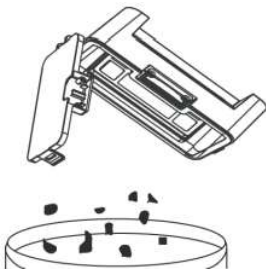

4. Išimkite HEPA filtrą, jį nuvalykite.

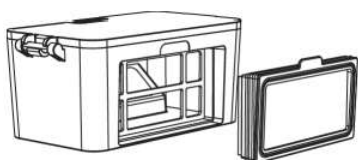

5. Išvalykite dulkių talpyklą šluoste.

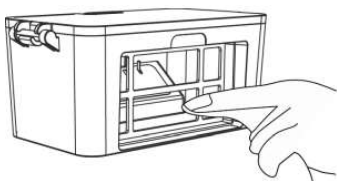

6. Leiskite dulkių talpyklai ir filtrui pilnai išdžiūti, tuomet įdėkite HEPA filtrą atgal.

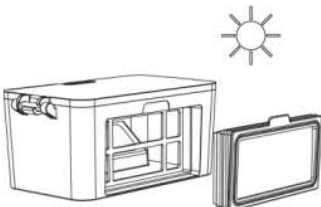

Įspėjimai:

- Rekomenduojama HEPA filtrą valyti kas 15–30 d. Maksimali filtro tarnavimo trukmė yra 3 mėn.
- Prieš vėl įstatant HEPA filtrą, būtina įsitikinti, kad jis visiškai sausas.
- Nelaikykite HEPA filtro saulėkaitoje.

Kitų detalių valymas

Pastaba: įkrovimo kontaktai, aukščio jutikliai ir bamperis turi jautrius elektroninius komponentus, todėl šias dalis valykite tik su sausa, minkšta šluoste. Nenaudokite drėgnos šluostės ir vandens, kad nepažeistumėte šių detalių.

Įkrovimo kontaktai

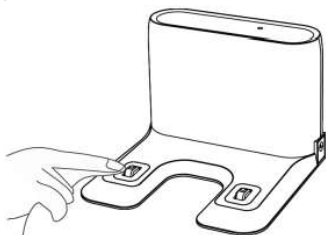

Aukščio jutikliai ir šepetėliai

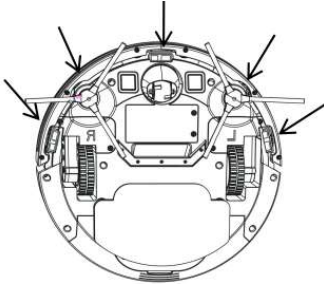

Šoniniai ratukai ir universalus ratukas

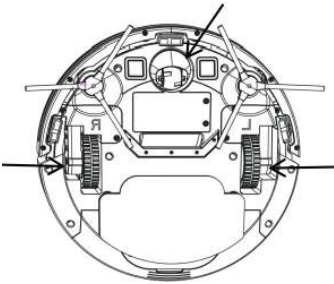

Ispėjimai:

- Ruošiantis prietaiso nenaudoti ilgą laiką, jį pilnai įkraukite ir išjunkite. Įkraukite prietaisą pilnai kas 3 mėn.
- Jeigu baterija visiškai išsikrovė arba buvo nenaudojama ilgą laiką, prietaisas gali būti nebeįkraunamas arba jo baterijos talpa gali labai sumažėti. Kreipkitės į servisą.

7. Pasitaikančių trikdžių sprendimas

Problema	Galima priežastis	Sprendimas
Prietaisas neveikia.	Prietaisas neįjungtas.	Įsitikinkite, kad prietaisas yra įjungtas.
Valymo galia per silpna.	<ul style="list-style-type: none">• Dulkių talpykla pilna.• Prietaisas neįkrautas.• Prietaisas neišvalytas.	Išjunkite prietaisą ir: <ul style="list-style-type: none">• Ištuštinkite dulkių talpyklą.• Pilnai įkraukite prietaisą.• Nuvalykite HEPA filtrą, dulkių talpyklą ir siurbimo angą.
Prietaisas veikia labai triukšmingai.	<ul style="list-style-type: none">• Dulkių talpykla pilna.• Prietaisas neišvalytas.	<ul style="list-style-type: none">• Ištuštinkite dulkių talpyklą.• Nuvalykite HEPA filtrą, dulkių talpyklą ir siurbimo angą, šepetėlius ir ratukus.
Prietaisas valymo metu staiga sustoja.	<ul style="list-style-type: none">• Nustatytas netinkamas valymo režimas.• Prietaiso baterija baigia išsikrauti.	<ul style="list-style-type: none">• Nustatykite tinkamą valymo režimą.• Įkraukite prietaisą, kai jo nenaudojate, kad jis būtų paruoštas naudoti.
Prietaisas neaptinka laiptų.	Užteršti aukščio jutikliai.	Nuvalykite aukščio jutiklius sausa šluoste.
Prietaisas įstrigo.	Ant grindų buvo palikta laidų, aukštų kilimėlių, siūlų, daug pašalinių daiktų ir kt.	Pašalinkite nereikalingus daiktus nuo grindų ir vėl paleiskite prietaisą veikti.

DĖMESIO: jei aukščiau aprašyti metodai nepadeda išspręsti problemos, perkraukite prietaisą. Jeigu ir tai nepadeda, kreipkitės į artimiausią įgaliotą klientų aptarnavimo centrą.

8. Atitarnavusių elektrinių prietaisų išmetimas



■ Pagal 2012/19/ES direktyvos dėl elektros ir elektroninės įrangos atliekų nuostatas, draudžiama atitarnavusius elektrinius prietaisus išmesti kartu su buitinėmis atliekomis. Atskirai juos perdirbkite, kad būtų pakartotinai panaudojamos prietaisus sudarančios medžiagos ir sumažinama aplinkai bei sveikatai daroma žala.

Ant prietaiso esantis perbrauktos šiukšlių dėžės simbolis primena apie tinkamą prietaiso perdirbimą.

Jei prietaisas naudoja akumuliatorių arba išimamas baterijas, pirmiausia išimkite jas iš prietaiso ir tinkamai jas išmeskite.

Norėdami sužinoti daugiau apie tinkamą atitarnavusių prietaisų ir/ar senų baterijų išmetimą, kreipkitės į vietines valdžios institucijas.

UAB „Krinona“ autorizuotas techninės priežiūros (serviso) centras
Raudondvario pl. 162, Kaunas
Tel.: (8-37) 215104, mob.tel. 8 640 33213, 8 655 94090
Daugiau informacijos: www.krinona.lt
Importuotojas: UAB „Krinona“, A. Strazdo g. 70, Kaunas. Tel. 8 649 40000