

# Panasonic

Naudojimo instrukcija  
(Buitinė) Įkraunama plaukų dailinimo mašinėlė  
Modelio Nr. PNERGB50S503 / PNERGB70S503 / PNERGB80S503

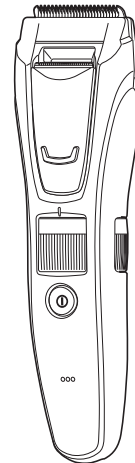

Šioje naudojimo instrukcijoje pateiktos ER-GB80 modelio iliustracijos.

**Lietuvių** **3**

---

Naudojimo instrukcija  
(Buitinė) Kint. srovės / Įkraunama barzdaskutė / plaukų žirklutės  
Modelio Nr. ER-GB80/ER-GB70/ER-GB60

## Turinys

Sauga .....	6	Žirklučių naudojimas.....	15
<b>Paskirtis.....</b>	<b>9</b>	<b>Gedimų šalinimas .....</b>	<b>15</b>
<b>Dalių identifikavimas .....</b>	<b>9</b>	<b>Dažnai užduodami klausimai.....</b>	<b>17</b>
<b>Žirklučių įkrovimas .....</b>	<b>10</b>	<b>Peiliukų tarnavimo laikas .....</b>	<b>17</b>
<b>Žirklučių naudojimas.....</b>	<b>10</b>	<b>Baterijos naudojimo laikas .....</b>	<b>18</b>
<b>Šukų priedo naudojimas .....</b>	<b>11</b>	<b>Įmontuotos įkraunamos baterijos</b>	
<b>Barzdos apkirpimas.....</b>	<b>12</b>	<b>išėmimas.....</b>	<b>18</b>
<b>Plaukų apkirpimas .....</b>	<b>14</b>	<b>Techniniai duomenys .....</b>	<b>19</b>
<b>Kūno plaukų apkirpimas .....</b>	<b>15</b>		

Dėkojame, kad įsigijote „Panasonic“ gaminį.

Prieš naudodami šį prietaisą, perskaitykite šią instrukciją ir išsaugokite ją ateičiai.

## Įspėjimas

- Ne jaunesni kaip 8 metų vaikai, ribotų fizinių, jutiminių arba protinių gebėjimų asmenys ir turintieji per mažai patirties ir žinių gali naudoti prietaisą tik prižiūrimi kito asmens arba išmokyti saugaus darbo su prietaisu ir suprantantys jo keliamus pavojus. Vaikams negalima žaisti su prietaisu. Vaikams be priežiūros draudžiama siurbti ir imtis naudotojo atliekamos priežiūros darbų.
- Maitinimo laido negalima pakeisti. Jei laidas sugadintas, kintamosios srovės adapterį reikia išmesti.

- Žemiau pateiktas simbolis reiškia, kad prietaisą galima plauti po vandeniu iš čiaupo.



- Neplaukite vandeniu, kai prijungtas kintamosios srovės adapteris.
- Nenaudokite kitokio adapterio, išskyrus pridedamą kintamosios srovės adapterį.

## Sauga

Siekiant sumažinti rimto arba mirtino sužalojimo, elektros smūgio, gaisro pavojų ir žalos įrangai arba turtui pavojų, visada laikykitės šių atsargumo priemonių.

### Simbolių paaiškinimas

Šie simboliai naudojami klasifikuoti ir aprašyti pavojus, sužalojimus ir turtinę žalą, kuri atsiranda, nesilaikant nurodymų ir netinkamai naudojant prietaisą.



## PAVOJUS

Žymi galimą pavojų, kada galima sunkiai susižeisti arba žūti.



## ĮSPĖJIMAS

Žymi galimą sunkių arba mirtinų traumų pavojų.



## DĖMESIO!

Reiškia pavojų susižeisti.

Šie simboliai naudojami klasifikuoti ir aprašyti nurodymus, kurių reikia laikytis.



Šis simbolis naudojamas įspėti naudotojus apie tam tikrą veiksmą, kurio atlikti negalima.



Šis simbolis naudojamas įspėti naudotojus apie tam tikrą veiksmą, kurį reikia atlikti, norint saugiai valdyti prietaisą.



## ĮSPĖJIMAS



**Nejunkite lizdo adapterio prie maitinimo tinklo šlapiomis rankomis.**

- Tai gali sukelti elektros smūgį arba sužalojimą.

**Nenaudokite prietaiso, jei kintamosios srovės adapteris yra pažeistas arba jei lizde kliba kištukas.**

**Negalima pažeisti arba modifikuoti arba per jėgą lenkti, traukti arba sukti laidą.**



**Be to, nedėkite nieko sunkaus ant maitinimo laido ir jo nežnybkite.**

- Priešingu atveju gali įvykti elektros smūgis arba gaisras dėl trumpojo jungimo.

**Naudokite tik buityje ir nenaudokite, jei prietaiso parametrai neatitinka buitinio elektros tinklo parametų.**



- Viršijus buitinio elektros tinklo parametrus, lizdas gali sukelti gaisrą, nes prietaisas gali perkaisti.



**Šis gaminys turi įmontuotą įkraunamą bateriją. Negalima šildyti. Saugokite nuo ugnies.**

- Taip jis gali perkaisti, atsirasti nuotėkis arba sprogti.



**Prietaiso patys nepermontuokite ir neperdirbkite.**

- Tai gali sukelti elektros smūgį, šoką arba sužalojimą. Dėl remonto kreipkitės į įgaliotąjį techninio aptarnavimo centrą (baterijos keitimas ir t.t.).



**Neardykite, išskyrus atvejus, kai išmetate gaminį.**

- Tai gali sukelti elektros smūgį, šoką arba sužalojimą.



## ĮSPĖJIMAS

Nemerkite kintamosios srovės adapterio į vandenį ir neplaukite jo vandeniui.



**Nedėkite kintamosios srovės adapterio virš arba šalia vandens pilnos kriauklės arba vonios.**

- Priešingu atveju gali įvykti elektros smūgis arba gaisras dėl trumpojo jungimo.



**Laikykite vaikams arba kūdikiams nepasiekiamoje vietoje. Neleiskite jiems naudoti prietaiso.**

- Įkišę peiliukus, valymo šepetėlį ir (arba) tepalo indelį į burną, galite sukelti nelaimingą atsitikimą ir susižeisti.



**Prietaisą visada reikia jungti į elektros tinklą, kurio vardinė įtampa yra tokia, kaip nurodyta ant kintamosios srovės adapterio.**

**Iki galo įkiškite maitinimo adapterį.**

- Priešingu atveju, gali įvykti elektros smūgis arba kilti gaisras.

**Nedelsiant nustokite naudoti ir nuimkite adapterį, jei jis netinkamai veikia arba sugedo.**

- Priešingu atveju galima susižaloti, gali įvykti elektros smūgis arba kilti gaisras.

**<Gedimų atveju>**



**• Pagrindinis blokas, kintamosios srovės adapteris arba laidas yra deformuoti arba neįprastai karšti.**

**• Pagrindinis blokas arba kintamosios srovės adapteris kvėpia degėsiais.**

**• Pagrindinio prietaiso naudojimo arba įkrovimo metu iš kintamosios srovės adapterio arba laido girdisi nenormalus garsas.**

- Iškart patikrinkite arba suremontuokite jį įgalotame techninės priežiūros centre.



**Valydami visada ištraukite adapterį iš tinklo.**

- Priešingu atveju gali įvykti elektros smūgis arba galima susižaloti.



**Reguliariai valykite maitinimo lizdą ir prietaiso kištuką, kad nesikauptų dulksės.**

- To nepadarius, gali kilti gaisras dėl drėgmės sugadintos izoliacijos. Atjunkite adapterį ir nuvalykite sausa šluoste.



**Jei netyčia nurijote tepalo, neskatinkite vėmimo, gerkite daug vandens ir kreipkitės į gydytoją.**

**Tepalui patekus į akis, nedelsiant kruopščiai nuplaukite jas tekančiu vandeniu ir kreipkitės į gydytoją.**

- Nesilaikant šių nurodymų, galite susižaloti.



## DĖMESIO!

**Nespauskite peiliuko į odą. Šį gaminį naudokite tik barzdos, plaukų ir kūno plaukų kirpimui. Nedėkite peiliukų prie ausų arba grubios odos (pavyzdžiui, patinimų, sužalojimų, nelygumų arba dėmių).**

- Taip galite susižaloti odą.



**Nelaikykite greta laido smeigtukų arba šiukšlių,**

**kurios gali prilipti prie elektros kištuko arba prietaiso.**

- Priešingu atveju gali įvykti elektros smūgis arba gaisras dėl trumpojo jungimo.



**Prietaiso negalima mėtyti ir trankyti.**

- Taip galite susižaloti.





**Negalima apvynioti laido aplink adapterį laikymo metu.**

- Taip laidas gali sulūžti ir sukelti gaisrą dėl trumpojo jungimo.



## DĖMESIO!

-  **Prieš naudojimą patikrinkite, ar peiliukai nepažeisti ar nedeformuoti.**  
- To nepadarius, galima susižaloti odą.

-  **Jei nekraunate, atjunkite adapterį nuo buitinio elektros tinklo.**  
- To nepadarę, galite sukelti elektros smūgį arba gaisrą dėl elektros nuotėkio ir apgandintos izoliacijos.

-  **Atjunkite maitinimo adapterį arba prietaiso kištuką traukdami už adapterio arba prietaiso kištuko, o ne už laido.**  
- Priešingu atveju gali įvykti elektros smūgis arba galima susižaloti.

## ► Perkraunamųjų baterijų utilizavimas

### PAVOJUS

Įkraunama baterija gali būti naudojama tik su šiomis žirklutėmis.

Nenaudokite baterijų su kitais gaminiais.

Negalima įkrauti baterijos, kai ji išimta iš gaminio.

- Negalima šildyti. Saugokite nuo ugnies.
- Patys nelituokite, neardykite ir nekeiskite baterijos.

-  **Neleiskite, kad teigiama ir neigiama metalinės juostelės ant baterijos liestųsi su kitais metaliniais daiktais.**

- Nenešiokite ir nelaikykite baterijų kartu su metalo papuošalais, pavyzdžiui, karoliais ir plaukų segtukais.

- Nenušukite vamzdelio.

- Taip jis gali perkaisti, atsirasti nuotėkis arba sprogti.

### ĮSPĖJIMAS

Nuėmę įkraunamą bateriją, laikykite ją vaikams ir kūdikiams nepasiekiamoje vietoje.

-  - Baterija kenkia organizmui, ją atsitiktinai nurijus.  
Jei taip atsitinka, nedelsdami kreipkitės į gydytoją.



# ⚠️ ĮSPĖJIMAS

Ištekėjus baterijos skysčiui, atlikite šiuos veiksmus.  
Nelieskite baterijos plikomis rankomis.



- Baterijos skystis gali sukelti aklumą, patekęs į akis.  
Netrinkite akių. Nedelsiant nuplaukite švari vandeniu  
ir kreipkitės į gydytoją.

- Baterijos skystis gali sukelti uždegimą arba žalą,  
patekęs ant odos arba drabužių.  
Nuplaukite švari vandeniu ir kreipkitės į gydytoją.

## Paskirtis

- Prieš ir po kiekvieno naudojimo rodyklėmis pažymėtose vietose patepkite tepalo. (Žr. 16 psl.).
- Naudojimo ir įkrovimo metu barzdaskutė gali įkaisti. Tai normalu.
- Valykite korpusą tik su minkšta šluoste, šiek tiek sudrėkintu vandeniu iš čiaupo arba muiluotu vandeniu iš čiaupo. Nenaudokite skiediklių, benzino, alkoholio arba kitų cheminių medžiagų.
- Prieš naudodami priedą, patikrinkite, ar jis tinkamai sumontuotas. To nepaisant galima per trumpai nukirpti plaukus.
- Po naudojimo vietoje laikykite žirkutes sausoje patalpoje.
- Prietaiso negalima naudoti kirpti gyvūnams.

## Dalių identifikavimas

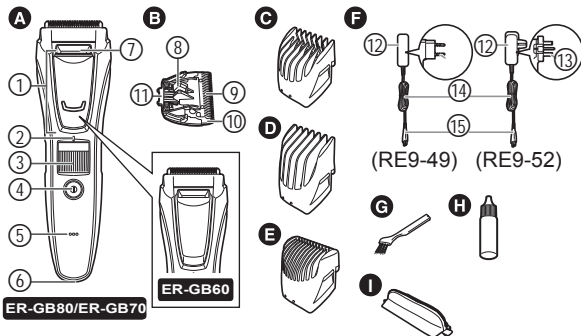

### A Pagrindinis korpusas

- ① Tikslios žirkutės  
**ER-GB80/ER-GB70**
- ② Kirpimo aukščio ženklas
- ③ Skalė (Aukščio reguliatorius / kontrolė)
- ④ Maitinimo mygtukas
- ⑤ Įkrovos būsenos indikatorius
- ⑥ Prietaiso maitinimo lizdas
- ⑦ Vandens įvadas

### B Ašmenys

- ⑧ Valymo svirtelė
- ⑨ Peiliuko perkėlimas
- ⑩ Stacionarus peiliukas
- ⑪ Tvirtinimo kabliukas

### C Barzdos šukų priedas

- [A] (nuo 1 mm iki 10 mm)

### D Plaukų šukų priedas

- [B] (nuo 11 mm iki 20 mm)

### E Kūno plaukų šukų priedas

- ER-GB80**

### F Kintamosios srovės adapteris (RE9-49) (RE9-52 Jungtinei Karalystei) (Kintamosios srovės adapterio forma skiriasi, priklausomai nuo regiono).

- ⑫ Adapteris
- ⑬ Maitinimo tinklo kištukas
- ⑭ Laidas
- ⑮ Prietaiso kištukas

Priedai

### G Valymo šepetėlis

### H Tepalas

### I Maišelis

## Žirklučių įkrovimas

- Patikrinkite, ar žirklutės išjungtos.

### 1 Prijunkite prietaisą prie maitinimo tinklo.

### 2 Įkiškite adapterio kištuką į buitinį maitinimo lizdą.

- Patikrinkite, ar dega būsenos indikatorius.
- Įkrovimas baigiasi maždaug po 1 val.

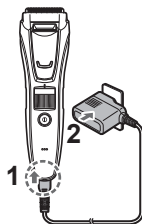

### 3 Atjunkite maitinimo adapterį, kai nustoja degti įkrovimo būsenos lemputė.

- Rekomenduojama aplinkos temperatūra įkrovimo metu yra 0-35 °C. Itin žemoje arba aukštoje temperatūroje baterijų veikimo laikas gali sutrumpėti, o baterija gali tinkamai neįsikrauti.
- Pilnai įkrautą prietaisą galima naudoti maždaug 50 minučių. Veikimo laikas gali skirtis priklausomai nuo naudojimo dažnumo, naudojimo būdo ir aplinkos temperatūros.
- Įkraunant žirklutės pirmą kartą arba kai ji nebuvo naudojama ilgiau nei 6 mėnesius, gali sutrumpėti veikimo laikas arba įkrovos indikatorius ant pagrindinio korpuso kelias minutes gali nedegti. Tokiais atvejais įkraukite ilgiau nei 8 valandas.

## Kintamosios srovės veikimas

Jei prijunkite kintamosios srovės adapterį prie barzdaskutės tuo pačiu būdu, kaip įkraunate, ir įjungsite maitinimą, galite ją naudoti.

- Jei baterija išseko, peiliukai gali judėti lėtai arba sustoti net prijungus kintamąją srovę. Šiuo atveju įkraukite akumuliatorių 1 minutę arba ilgiau.
- Baterija išsikraus net prijungus kintamąją srovę.

## Žirklučių naudojimas

- Patikrinkite, ar žirklutės išjungtos.
- Rekomenduojame naudoti prietaisą 0–35 °C aplinkos temperatūroje. Naudojant už šio intervalo ribų, prietaisas gali nustoti veikti.

### 1 Pritvirtinkite norimą šukų priedą ir nustatykite norimą kirpimo aukštį. (Žr. 11 psl.).

- Jį taip pat galima naudoti be šukų. (Kirpimo aukštis: apytikriai 0,5 mm)
- Tikrasis plaukų ilgis bus šiek tiek ilgesnis nei nustatytasis aukštis.

### 2 Paspauskite įjungimo mygtuką įjungti prietaisą.



## Šukų priedo naudojimas

- Nuimdami ir uždėdami šukas nelaikykite rankios ant peiliuko.
- Patikrinkite, ar žirkulutės išjungtos.

### 1 Įtvirtinkite šukas į pagrindinį korpusą, kol jos užsifiksuos.

Kirpimo aukštis (apytikris)	Šukų priedas
nuo 1 mm iki 10 mm	Barzdos šukų priedas [A]
nuo 11 mm iki 20 mm	Plaukų šukų priedas [B]

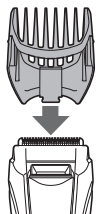

- 10,5 mm nustatymas negalimas.
- Šukų priedo kūno plaukams kirpimo aukščio nustatyti negalima.

Su šiuo šukų priedu kerpama maždaug iki 1,5 mm ilgio.

### 2 Pasukite ratuką ir nustatykite kirpimo aukščio ženklą į norimą aukštį.

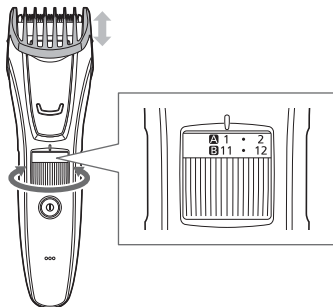

### ► Barzdos šukų priedas [A]

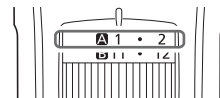

Indikatorius	1	•	2	•	3	•	4	•	5	•
Kirpimo aukštis (mm) (apytikr.)	1	1,5	2	2,5	3	3,5	4	4,5	5	5,5

Indikatorius	6	•	7	•	8	•	9	•	10
Kirpimo aukštis (mm) (apytikr.)	6	6,5	7	7,5	8	8,5	9	9,5	10

### ► Plaukų šukų priedas [B]

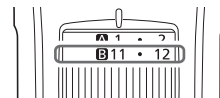

Indikatorius	11	•	12	•	13	•	14	•	15	•
Kirpimo aukštis (mm) (apytikr.)	11	11,5	12	12,5	13	13,5	14	14,5	15	15,5

Indikatorius	16	•	17	•	18	•	19	•	20
Kirpimo aukštis (mm) (apytikr.)	16	16,5	17	17,5	18	18,5	19	19,5	20

### Šukų priedo nuėmimas

Nuimkite šukų priedą nuo pagrindinio korpuso.



## Barzdos apkirpimas

- Nenaudokite su skutimosi putomis arba kai barzda yra šlapia. Šlapia barzda gali prilipti prie odos arba sulipti į kuokštus, todėl ją bus sunku kirpti.

### Barzdos aukščio nustatymas



- Patikrinkite, ar žirklutės išjungtos.

**1** Uždėkite šukų priedą barzdai ant pagrindinio korpuso. (Žr. 11 psl.).

**2** Nustatykite kirpimo aukštį.

**3** Laikydami žirklutes su maitinimo jungikliu, nukreiptu į viršų, kirpkite keldami ašmenis, besiliečiančius su oda ir judindami žirklutes prieš barzdos plaukų augimo kryptį.

- Kerpant didelę barzdą plaukų nuokarpos gali kauptis priedo viduje, todėl po kiekvieno naudojimo plaukus iš ten pašalinkite.

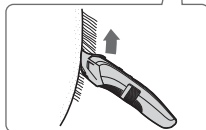

## Kirpimas be šukų priedo / pūkelių kirpimas

**1** Nuimkite šukų priedą.

**2** Laikydami žirklutes su maitinimo jungikliu, nukreiptu į išorę, apkirpkite pūkelius laikydami ašmenis prie pat odos.

- Žirklutėmis negalima kirpti trumpesnių kaip 0,5 mm plaukų.



### Barzdos formavimas

Naudokite žirklutes be šukų priedo tinkamai suformuoti barzdą.

- Naudokite tikslias žirklutes siaurų vietų apdailai ir tiksliam apkarpymui. (Žr. 13 psl.).

► Virš ir žemiau lūpų

Laikydami žirklutes su maitinimo jungikliu, nukreiptu į apačią, kirpkite palei liniją, laikydami ašmenis 90° kampu į odą.

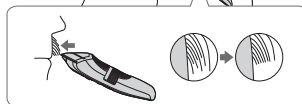
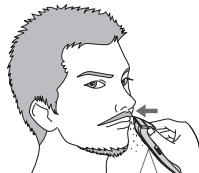

### ► Ūsų galai

Laikydami žirkutes su maitinimo jungikliu, nukreiptu į išorę, palaipsniui apdailinkite galus, judindami ašmenis palei odą.



### ► Žandenos

Laikydami žirkutes su maitinimo jungikliu, nukreiptu į viršų, apdailinkite judindami žirkutes žemyn, laikydami ašmenis 90° kampu į žandenas.

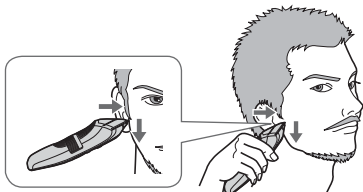

### ► Barzda

Laikydami žirkutes su maitinimo jungikliu, nukreiptu į išorę, apdailinkite, laikydami ašmenis prie odos ir kirpkite išilgai linijos, stumdami žirkutes pirmyn.



## Tikslių žirklučių naudojimas **ER-GB80/ER-GB70**

Naudokite tikslias žirkutes siaurų vietų apdailai ir tiksliam apkarpymui.

- 1** Nuimkite šukų priedą.
- 2** Pastumkite tikslias žirkutes iki maksimalaus aukščio.
- 3** Laikydami žirkutes su maitinimo jungikliu, nukreiptu į odą, apdailinkite priietę ir judindami ašmenis palei odą.

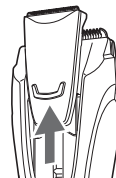

## Plaukų apkirpimas

- Patikrinkite, ar žirkutės išjungtos.
- Norėdami išlaikyti aštrumą, tarp naudojamų išvalykite plaukus.

### Vienodo ilgio kirpimas



- 1** Uždėkite šukų priedą plaukams ant pagrindinio korpuso. (Žr. 11 psl.).
- 2** Nustatykite kirpimo aukštį.
- 3** Laikydami žirkutes su maitinimo jungikliu, nukreiptu į viršų, apdailinkite lėtai judindami žirkutes prieš plauką ir ink galvūgalio.



- 4** Kirpkite lėtai kryžiuodami judesius įvairiomis kryptimis, kad neliktų neapkirptų vietų.

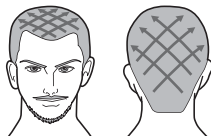

## Ilgio reguliavimas aplink ausis ir kaklo liniją



- 1** Uždėkite šukų priedą plaukams ant pagrindinio korpuso. (Žr. 11 psl.).
- 2** Nustatykite kirpimo aukštį.
- 3** Laikydami žirkutes su maitinimo jungikliu, nukreiptu į viršų, apdailinkite aplink ausis ir kaklą  kiek pakeldami šukų priedo galą nuo plaukų linijos.

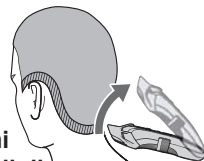

- Kirpdami visą plotą iki 12 mm, naudokite 9 mm nustatyti apytikrį kirpimo aukštį kaklo linijai.
- Kirpdami visą plotą iki 9 mm, naudokite 6 mm nustatyti apytikrį kirpimo aukštį kaklo linijai.

### Pūkelių apkirpimas palei kaklo liniją

- 1** Nuimkite šukų priedą.
- 2** Laikydami žirkutes su maitinimo jungikliu, nukreiptu į apačią, lieskite ašmenis statmenai pūkelių ir judėkite žirkutėmis žemyn išilgai odos.

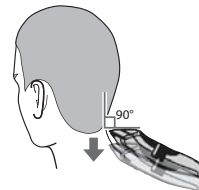

- Rekomenduojame paprašyti kitų asmenų, kad jums apkirptų jums apie ausis ir kaklo liniją.

## Kūno plaukų apkirpimas



Pažastų ir bikinio linijas kirpkite su kūno plaukų šukomis.

### ER-GB80

- Kirpimo aukštis yra maždaug 1,5 mm.
- Nenaudokite prietaiso, kai plaukai šlapi.

Šlapi kūno plaukai gali prilipti prie odos arba sulipti į kuokštus, todėl jų bus sunku kirpti.

**1 Uždėkite šukų priedą kūno plaukams ant pagrindinio korpuso. (Žr. 11 psl.).**

**2 Laikydami žirkutes su maitinimo jungikliu, nukreiptu į apačią, kirpkite keldami ašmenis, besiliečiančius su oda ir lėtai judindami žirkutes parodyta kryptimi.**



- Norimų rezultatų nepasieksite, jei plaukai yra per ilgi. Šiuo atveju prieš naudodami žirkutes patrupinkite plaukus iki maždaug 10 mm.

## Žirklių naudojimas

- Rekomenduojama valyti po kiekvieno panaudojimo.

1. Atjunkite žirkutes nuo kintamosios srovės adapterio.

### Kaip išvalyti mažai nešvarumų

2. Nuimkite šukas ir įjunkite žirkutes.
3. Leiskite vandenį žemyn per vandens įleidimo angą pagrindinio korpuso priekyje, gerai paskalaukite maždaug 20 sekundžių, tada išjunkite žirkutes.

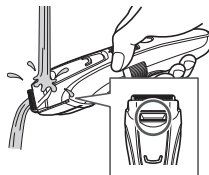

- Nuplaukite su vandeniu ir kelis kartus gerai pakratykite aukštyn ir žemyn, kad išbėgtų vanduo.

### Kaip išvalyti daug nešvarumų

2. Nuimkite šukų priedą ir peiliukus.
3. Išplaukite žirkutes, peiliukus ir šukų priedus po tekančiu vandeniu.

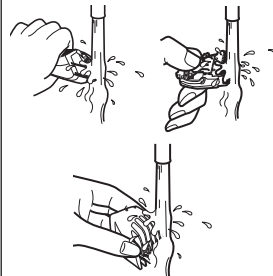

- Nuplaukite su vandeniu ir kelis kartus gerai pakratykite aukštyn ir žemyn, kad išbėgtų vanduo.

4. Nuvalykite vandenį su rankšluosčiu ir leiskite prietaisui išdžiūti natūraliai.
  - Jis išdžius greičiau, jei nuimsite peiliukus.
5. Išdžiūvus užtepkite ant ašmenų tepalo.
6. Uždėkite šukų priedą ir peiliukus ant barzdaskutės.

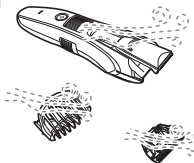

## Valymas šepetėliu

1. Atjunkite žirkutes nuo kintamosios srovės adapterio.
  - Patikrinkite, ar žirkutės išjungtos.
2. Nuimkite šukų priedą.
3. Laikykite pagrindinį korpusą, uždėkite nykštį ant ašmenų ir nustumkite juos nuo pagrindinio korpuso.
4. Nuvalykite plaukus nuo pagrindinio korpuso ir ašmenų.

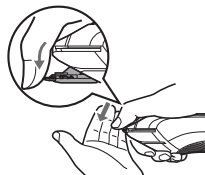

5. Nušluokite plaukus iš tarpelių tarp stacionarių ašmenų ir judančių ašmenų, nuspaudę žemyn valymo svirtį ir pakėlę judančius ašmenis.
6. Užtepkite tepalo ant ašmenų.
7. Uždėkite šukų priedą ir peiliukus ant barzdaskutės.

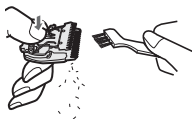

## Tepimas

Prieš ir po kiekvieno naudojimo patepkite žirkutes. Užlašinkite lašą tepalo rodyklėmis nurodytą ant taškų.

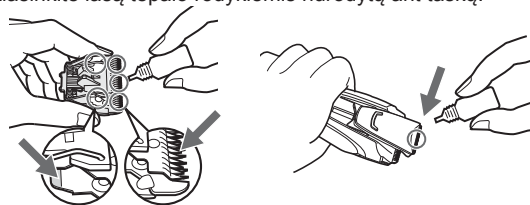

## Ašmenų nuėmimas

Ikiškite montavimo kabliuką į ašmenų montavimo vietą ant barzdaskutės ir stumkite, kol išgirsite spragtelėjimą.

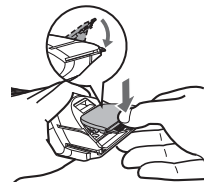



## Gedimų šalinimas

Gedimas	Veiksmas
Žirklutės atbuko.	<ul style="list-style-type: none"> <li>▶ Įkraukite žirklutes. (Žr. 10 psl.).</li> <li>▶ Išvalykite ašmenis ir sutepkite. (Žr. 15 ir 16 psl.).</li> <li>▶ Pakeiskite peiliuką. (Žr. 16 psl.).</li> </ul>
Žirklutės nustojo veikti.	<ul style="list-style-type: none"> <li>▶ Įkraukite žirklutes. Arba naudokite kintamąją srovę. (Žr. 10 psl.).</li> <li>▶ Nepertraukiamai įkraukite bateriją apie 8 valandas. Jei net ir po įkrovimo ji greitai išsenka, tai reiškia, kad baterijos tarnavimo laikas baigiasi. (Skystis gali pratekėti dėl baterijos irimo baigiantis jos tarnavimo laikui). Kreipkitės į įgaliotą priežiūros centrą ir suremontuokite.</li> </ul>
Žirklučių įkrauti negalima.	<ul style="list-style-type: none"> <li>▶ Įstumkite prietaiso kištuką iki galo į pagrindinį korpusą ir patikrinkite, ar dega įkrovimo būsenos lemputė.</li> <li>▶ Įkraukite rekomenduojamoje įkrovimo temperatūroje nuo 0 °C iki 35 °C.</li> </ul>
Žirklutes galima naudoti tik apie 10 min. net ir po įkrovimo.	<ul style="list-style-type: none"> <li>▶ Pakeiskite bateriją įgaliotame techninės priežiūros centre.</li> </ul>

### Gedimas

Žirklutės tinkamai neišsivalo net išpylus vandenį iš vandens įleidimo angos.

Prietaisas garsiai veikia.

### Veiksmas

▶ Kai žirklutės yra labai nešvarios, nuimkite peiliukus ir nuplaukite vandeniu. (Žr. 15 psl.).

▶ Patikrinkite, ar tinkamai pritvirtinti peiliukai.

Jei problemų išspręsti nepavyko, kreipkitės į parduotuvę, kurioje pirkote šį įrenginį arba į „Panasonic“ įgaliotą remonto paslaugų centrą.

## Dažnai užduodami klausimai

### Klausimas

Ar po ilgo nenaudojimo laikotarpio baterija išseks?

Ar reikia bateriją įkrauti prieš kiekvieną naudojimą?

### Atsakymas

▶ Kai prietaisas nenaudojamas 6 arba daugiau mėnesių, baterija susilpnėja (nuteka baterijos skystis ir t.t.). Iki galo įkraukite bateriją kartą į 6 mėnesius.

▶ Taip, tačiau rekomenduojama įkrauti bateriją, kai ji visai išseks. Baterijos tarnavimo laikas gali skirtis priklausomai nuo naudojimo trukmės ir laikymo sąlygų.

## Peiliukų tarnavimo laikas

Peiliukų tarnavimo laikas priklauso nuo barzdaskutės naudojimo dažnumo ir trukmės. Pavyzdžiui, peiliukų tarnavimo laikas yra maždaug 3 metai, naudojant prietaisą po 5 minutes 10 kartų per mėnesį. Pakeiskite peiliukus, jei pjovimo efektyvumas sumažėja, nepaisant tinkamos priežiūros.

## Baterijos naudojimo laikas

Baterijos tarnavimo laikas skirsis, priklausomai nuo naudojimo dažnio ir trukmės. Jei baterija įkraunama vieną kartą per mėnesį, jos tarnavimo laikas bus maždaug 3 metai. Jei veikimo laikas yra žymiai trumpesnis, net po pilno įkrovimo, tai reiškia, kad baterijos tarnavimo laikas baigiasi.

## Įmontuotos įkraunamos baterijos išėmimas

**Prieš išmesdami žirkutes, išimkite įmontuotą įkraunamą bateriją.**

Priduokite bateriją į oficialią surinktuvę, jei tokia yra. Šis skaičius turi būti naudojamas tik išmetant žirkutes ir negali būti naudojamas jų remontui. Jei patys ardsite žirkutes, jos nebebus nelaidžios vandeniui ir gali blogai veikti.

- Atjunkite žirkutes nuo kintamosios srovės adapterio.
- Paspauskite maitinimo mygtuką, kad įjungtumėte maitinimą, ir laikykite įjungę, kol baterija visiškai išsikraus.

- Atlikite veiksmus nuo ① iki ⑮ ir pakelkite bateriją, tada ją išimkite.
- Nesukelkite baterijos trumpojo jungimo.

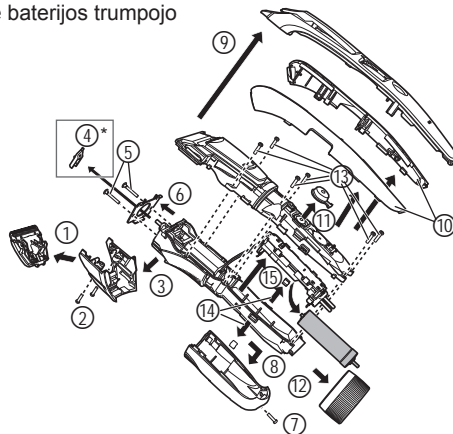

\*tik ER-GB80/ER-GB70

### Aplinkos apsauga ir antrinis medžiagų perdirbimas

Šiose žirklutėse yra nikelio-metalo hidrido baterija. Priduokite bateriją į oficialią surinktuvę.

## Techniniai duomenys

Maitinimo šaltinis	Žr. kintamosios srovės adapterio techninių duomenų plokštelę. (Automatinė įtampos konversija)
Variklio įtampa	1,2 V===
Įkrovimo laikas	Apie 1 val.
Akustinis triukšmas ore	Žirklučių režimu: 64 (dB (A) esant 1 pW) Tikslių žirklučių režimu <b>ER-GB80/ER-GB70</b> 63 (dB (A) esant 1 pW)

Šis prietaisas skirtas naudoti tik buityje.

## Informacija naudotojams apie senos įrangos ir baterijų surinkimą ir tvarkymą



Šis simbolis ant produktų, pakuotės ir (arba) lydymųjų dokumentų reiškia, kad panaudotos elektros ir elektroninės įrangos ir baterijų negalima išmesti kartu su buitinėmis atliekomis. Norėdami tinkamai apdoroti, perdirbti ir panaudoti panaudotas baterijas ir senus prietaisus, nuneškite juos į surinkimo punktus pagal savo šalies teisės aktus ir direktyvas 2002/96/EB ir 2006/66/EB.



Tinkamai išmesdami baterijas ir prietaisus, padėsite išsaugoti vertingus išteklius ir apsaugosite žmonių sveikatą ir aplinką nuo galimo neigiamo poveikio, kurį gali sukelti netinkamas atliekų tvarkymas.

Prireikus daugiau informacijos apie senos įrangos ir baterijų surinkimą ir tvarkymą, kreipkitės į vietos savivaldybę, atliekų tvarkymo tarnybą arba pardavimo vietą, kur pirkote baterijas. Netinkamai šalinant šios įrangos atliekas, gali būti taikomos sankcijos pagal jūsų šalies teisės aktus.

### Verslo klientams Europos Sąjungoje

Jei norite išmesti elektros ir elektroninės įrangos atliekas, kreipkitės į pardavėją arba tiekėją dėl papildomos informacijos.

### [Informacija apie atliekų šalinimą ne Europos Sąjungos šalyse]

Šie simboliai galioja tik Europos Sąjungoje. Jei norite išmesti šiuos gaminius, kreipkitės į vietos institucijas arba pardavėją ir prašykite nurodyti tinkamą išmetimo būdą.



„Panasonic Corporation“  
<http://panasonic.net>  
© „Panasonic Corporation“ 2014 m.

000000000 X0000-0