

# Panasonic

Naudojimo instrukcija  
(Buitinė) įkraunama barzdaskutė

ES-RT67

Modelio Nr. ES-RT47

ES-RT37



CE

**LT Lietuvių.....5**

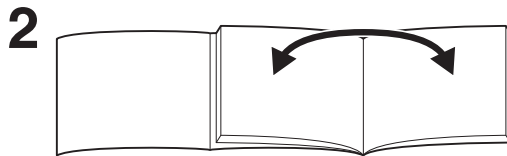
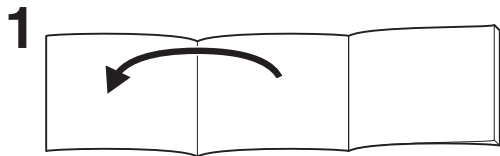

Priekinė pusė

Galinė pusė

A

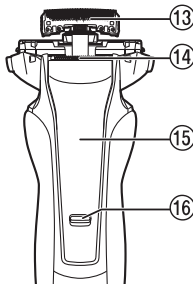
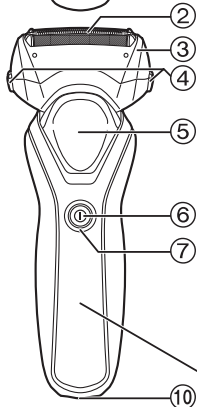
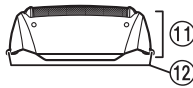
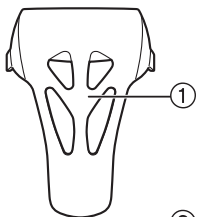

B

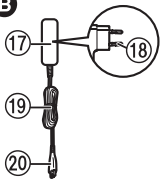

D



ES-RT67

E



F



ES-RT47

C

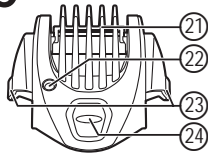

ES-RT47

<b>ES-RT67</b>		<b>ES-RT47/ES-RT37</b>	
○ ○ ○ ○	100		
○ ○ ○ ○	80		
○ ○ ○ ○	60		
○ ○ ○ ○	40		
○ ○ ○ ○	20		
○ ○ ○ ○			
○ ○ ○ ○			

G

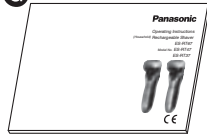

H





# Panasonic

Naudojimo instrukcija  
(Buitinė) įkraunama barzdaskutė

ES-RT67

Modelio Nr. ES-RT47

ES-RT37

## Turinys

Sauga .....	8	<b>Gedimų šalinimas .....</b>	<b>18</b>
<b>Paskirtis .....</b>	<b>11</b>	<b>Priežiūra .....</b>	<b>19</b>
<b>Dalių identifikavimas .....</b>	<b>11</b>	<b>Aplinkos apsauga ir antrinis</b>	
<b>Barzdaskutės įkrovimas .....</b>	<b>12</b>	<b>medžiagų perdirbimas .....</b>	<b>19</b>
<b>Barzdaskutės naudojimas .....</b>	<b>13</b>	<b>Techniniai duomenys .....</b>	<b>20</b>
<b>Barzdaskutės valymas .....</b>	<b>16</b>		

Dėkojame, kad įsigijote „Panasonic“ gaminį.

Prieš naudodami šį prietaisą, perskaitykite šią instrukciją ir išsaugokite ją ateičiai.

## **Ispėjimas**

- Ne jaunesni kaip 8 metų vaikai, ribotų fizinių, jutiminių arba protinių gebėjimų asmenys ir turintieji per mažai patirties ir žinių gali naudoti prietaisą tik prižiūrimi kito asmens arba išmokyti saugaus darbo su prietaisu ir suprantantys jo keliamus pavojus. Vaikams negalima žaisti su prietaisu. Vaikams be priežiūros draudžiama naudoti prietaisą ir imtis naudotojo priežiūros darbų.
- Maitinimo laido negalima pakeisti. Jei laidas sugadintas, kintamosios srovės adapterį reikia išmesti.

- Šią šlapio / sauso skutimosi barzdaskutę galima naudoti šlapiam skutimuisi su skutimosi putomis arba sausam skutimuisi. Šią vandeniui nelaidžią barzdaskutę galite naudoti duše ir plauti ją vandeniui. Žemiau esantis simbolis reiškia, kad prietaisą galima naudoti vonioje arba duše.



- Nenaudokite kitokio adapterio, išskyrus pridedamą kintamosios srovės adapterį.

## Sauga

Siekiant sumažinti rimto arba mirtino sužalojimo, elektros smūgio, gaisro pavojų ir žalos įrangai arba turtui pavojų, visada laikykitės šių atsargumo priemonių.

### Simbolių paaiškinimas

Šie simboliai naudojami klasifikuoti ir aprašyti pavojus, sužalojimus ir turtinę žalą, kuri atsiranda, nesilaikant nurodymų ir netinkamai naudojant prietaisą.



## PAVOJUS

Žymi galimą pavojų, kada galima sunkiai susižeisti arba žūti.



## ĮSPĖJIMAS

Žymi galimą sunkių arba mirtinų traumų pavojų.



## DĖMESIO

Reiškia pavojų susižeisti.

Šie simboliai naudojami klasifikuoti ir aprašyti nurodymus, kurių reikia laikytis.



Šis simbolis naudojamas įspėti naudotojus apie tam tikrą veiksmą, kurio atlikti negalima.



Šis simbolis naudojamas įspėti naudotojus apie tam tikrą veiksmą, kurį reikia atlikti, norint saugiai valdyti prietaisą.



## ĮSPĖJIMAS



Ši barzdaskutė turi įmontuotą įkraunamą bateriją. Nemeskite į ugnį, nekaitinkite ir neįkraukite prietaiso bei nepalikite jo aukštoje temperatūroje. - Taip jis gali perkaisti, užsidegti arba sprogti.



Nejunkite lizdo adapterio prie maitinimo tinklo šlapiomis rankomis. - Tai gali sukelti elektros smūgį arba sužalojimą.



Nemerkite kintamosios srovės adapterio į vandenį ir neplaukite jo vandeniu. - Priešingu atveju gali įvykti elektros smūgis arba gaisras dėl trumpojo jungimo.



Nedėkite kintamosios srovės adapterio virš arba šalia vandens pilnos kriauklės arba vonios. - Priešingu atveju gali įvykti elektros smūgis arba gaisras dėl trumpojo jungimo.



Neardykite, išskyrus atvejus, kai išmetate gaminį. - Tai gali sukelti elektros smūgį, šoką arba sužalojimą.



Prietaiso patys nepermontuokite ir neperdirbkite. - Tai gali sukelti elektros smūgį, šoką arba sužalojimą. Dėl remonto kreipkitės į įgaliotąjį techninio aptarnavimo centrą (baterijos keitimas ir t.t.).



Laikykite vaikams arba kūdikiams nepasiekiamoje vietoje. Neleiskite jiems naudoti prietaiso. - Įkišę vidinius peiliukus, valymo šepetėlį ir (arba) tepalo indelį į burną, galite sukelti nelaimingą atsitikimą ir susižeisti.





## ĮSPĖJIMAS



**Nenaudokite prietaiso, jei kintamosios srovės adapteris yra pažeistas arba jei lizde klika kištukas.**

- Priešingu atveju gali įvykti elektros smūgis arba gaisras dėl trumpojo jungimo.

**Negalima pažeisti arba modifikuoti arba per jėgą lenkti, traukti arba sukuti maitinimo laido.**



**Be to, nedėkite nieko sunkaus ant maitinimo laido ir jo nežnybkite.**

- Priešingu atveju gali įvykti elektros smūgis arba gaisras dėl trumpojo jungimo.



**Naudokite tik buityje ir nenaudokite, jei prietaiso parametrai neatitinka buitinio elektros tinklo parametrų.**

- Viršijus buitinio elektros tinklo parametrus, lizdas gali sukelti gaisrą, nes prietaisas gali perkaisti.



**Valydami visada ištraukite adapterį iš tinklo.**

- Priešingu atveju gali įvykti elektros smūgis arba galima susižaloti.

**Prietaisą visada reikia jungti į elektros tinklą, kurio vardinė įtampa yra tokia, kaip nurodyta ant kintamosios srovės adapterio. Iki galo įkiškite maitinimo kištuką.**

- Priešingu atveju, gali įvykti elektros smūgis arba kilti gaisras.



**Reguliariai valykite maitinimo lizdą ir prietaiso kištuką, kad nesikauptų dulksės.**

- To nepadarius, gali kilti gaisras dėl drėgmės sugadintos izoliacijos.

Atjunkite adapterį ir nuvalykite sausa šluoste.

**Nedelsiant nustokite naudoti ir nuimkite adapterį, jei jis netinkamai veikia arba sugedo.**

- Naudodami prietaisą tokiomis sąlygomis, galite sukelti elektros smūgį, šoką arba sužalojimą.

**<Gedimų atveju>**



• Pagrindinis blokas, adapteris arba laidas yra deformuoti arba neįprastai karšti.

• Pagrindinis blokas, adapteris arba laidas kvepia degėsiais.

• Pagrindinio prietaiso naudojimo arba įkrovimo metu iš adapterio arba laido girdisi neįprastas garsas.

- Iškart patikrinkite arba suremontuokite jį įgaliojame techninės priežiūros centre.

**Jei netyčia nurijote tepalo, neskatinkite vėmimo, gerkite daug vandens ir kreipkitės į gydytoją.**

**Tepalui patekus į akis, nedelsiant kruopščiai nuplaukite jas tekančiu vandeniu ir kreipkitės į gydytoją.**

- Nesilaikant šių nurodymų, galite susižaloti.



## DĖMESIO

**Nelaikykite greta laido smeigtukų arba šiukšlių,**

**kurios gali prilipti prie elektros kištuko arba prietaiso.**



- Priešingu atveju gali įvykti elektros smūgis arba gaisras dėl trumpojo jungimo.

**Naudodami išorinę sistemos foliją, pernelyg nespauskite jos prie lūpų arba kitų veido dalių.**



**Nenaudokite išorinės sistemos folijos tiesiogiai ant šašelių arba odos sužalojimų.**

- Taip darydami galite susižaloti odą.

## DĖMESIO

**Negalima per jėgą spausti išorinės sistemos folijos.**

 **Be to, naudodami nelieskite išorinės sistemos folijos pirštais arba nagais.**

- Taip galite susižaloti odą arba sutrumpinti išorinės sistemos folijos tarnavimo laiką.

 **Nelieskite vidinio peiliuko ašmenų skyriaus (metalo skyriaus).**

- Galite susižaloti rankas.

**Nenaudokite šio prietaiso skusti galvos arba bet kurios kitos kūno dalies plaukus.**

 - Taip galite susižaloti odą arba sutrumpinti išorinės sistemos folijos tarnavimo laiką.

**Nesidalinkite barzdaskutės su kitais šeimos nariais arba kitais asmenimis.**

 - Taip galite susižaloti.

**Prietaiso negalima mėtyti ir trankyti.**

 - Muidu esineb kehavigastuste oht.

**Negalima apvynioti laido aplink adapterį laikymo metu.**

 - Taip laidas gali sulūžti ir sukelti gaisrą dėl trumpojo jungimo.

**Jeį nekraunate, atjunkite adapterį nuo tinklo.**

 - To nepadareę, galite sukelti elektros smūgį arba gaisrą dėl elektros nuotėkio ir apgandintos izoliacijos.

**Prieš naudojimą patikrinkite, ar išorinė sistemos folija nesutrūkinėjusi ir nedeformuota.**

 - To nepaisant galima susižaloti odą.

**Nešiodami arba laikydami barzdaskutę visada**

 **uždėkite apsauginį dangtelį.**

- To nepadarius, galite sužaloti odą arba sutrumpinti išorinės sistemos folijos tarnavimo laiką.

**Atjunkite maitinimo adapterį arba prietaiso kištuką traukdami už adapterio arba prietaiso kištuko, o ne už laido.**



- Priešingu atveju gali įvykti elektros smūgis arba galima susižaloti.

### ► Perkraunamųjų baterijų utilizavimas

## PAVOJUS

Įkraunamą bateriją galima naudoti tik su šia barzdaskute. Nenaudokite baterijų su kitais gaminiais.

Negalima įkrauti baterijos, kai ji išimta iš gaminio.

- Negalima šildyti. Saugokite nuo ugnies.
- Nedaužykite, neardykite, nekeiskite arba nepradurkite vinimis.



- Neleiskite, kad teigiama ir neigiama metalinės juostelės ant baterijos liestųsi su kitais metaliniais daiktais.

- Nenešiodami ir nelaikykite baterijų kartu su metalo papuošalais, pavyzdžiui, karoliais ir plaukų segtukais.

- Nekraukite, nenaudokite ir nepalikite baterijos aukštoje temperatūroje, pavyzdžiui, tiesioginiuose saulės spinduliuose arba šalia kitų šilumos šaltinių.
- Nenulupkite vamzdelio.

- Taip jis gali perkaisti, užsidegti arba sprogti.

# ⚠️ ĮSPĖJIMAS

**Nuėmę įkraunamą bateriją, laikykite ją vaikams ir kūdikiams nepasiekiamoje vietoje.**



- Baterija kenkia organizmui, ją atsitiktinai nurijus.  
Jei taip atsitinka, nedelsdami kreipkitės į gydytoją.

**Ištekėjus baterijos skysčiui, atlikite šiuos veiksmus. Nelieskite baterijos plikomis rankomis.**



- Baterijos skystis gali sukelti aklumą, patekęs į akis. Netrinkite akių.  
- Nedelsiant nuplaukite švari vandeniu ir kreipkitės į gydytoją.  
- Baterijos skystis gali sukelti uždegimą arba žalą, patekęs ant odos arba drabužių.  
Nuplaukite švari vandeniu ir kreipkitės į gydytoją.

## Paskirtis

- Tepkite šlapias skutimosi putas mažiausiai tris savaites, ir pastebėsite skirtumą. Reikia šiek tiek laiko priprasti naudotis „Panasonic“ šlapio / sauso skutimosi barzdaskute, nes odai ir barzdai prisitaikyti prie bet kokio naujo skutimosi būdo reikia apie mėnesio.
- Laikykite abu vidinius peiliukus įdėtus. Jei įdėtas tik vienas iš vidinių peiliukų, galima pažeisti barzdaskutę.
- Plaudami barzdaskutę vandeniu, nenaudokite sūraus arba karšto vandens. Nelaikykite barzdaskutės ilgam vandenyje.

- Valykite korpusą tik su minkšta šluoste, šiek tiek sudrėkintu vandeniu iš čiaupo arba muiluotu vandeniu iš čiaupo. Nenaudokite skiediklių, benzino, alkoholio arba kitų cheminių medžiagų.
- Po naudojimo vietoje laikykite barzdaskutę sausoje patalpoje.
- Nelaikykite barzdaskutės ten, kur ją veiks tiesioginiai saulės spinduliai arba kiti šilumos šaltiniai.

## Dalių identifikavimas

### A Pagrindinis korpusas

- ① Apsauginis dangtelis
- ② Išorinė sistemos folija
- ③ Folijos rėmelis
- ④ Folijos rėmelio atleidimo mygtukai
- ⑤ Piršto atrama
- ⑥ Maitinimo mygtukas
- ⑦ Įjungimo indikatorius

### ES-RT67

- ⑧ Baterijos talpos indikatorius
- ⑨ Įkrovimo būsenos lemputė (➡)
- ⑩ Prietaiso maitinimo lizdas
- ⑪ Išorinė folijos dalis
- ⑫ Išorinės sistemos folijos atleidimo mygtukai
- ⑬ Vidiniai peiliukai
- ⑭ Žirklutės
- ⑮ Žirklučių rankenėlė
- ⑯ Fiksuojamasis mygtukas

### B Kintamosios srovės adapteris (RE7 59) (Kintamosios srovės adapterio forma skiriasi, priklausomai nuo regiono).

- ⑰ Adapteris
- ⑱ Maitinimo tinklo kištukas
- ⑲ Laidas
- ⑳ Prietaiso kištukas

### C Šukų priedas ES-RT47

#### ES-RT47

- ⑳ Šukos
- ㉑ Kirpimo aukščio langelis
- ㉒ Šukų priedo atleidimo mygtukai
- ㉓ Kirpimo aukščio mygtukas

Priedai

### D Kelioninis maišelis ES-RT67

### E Valymo šepetėlis

### F Tepalas ES-RT47

### G Naudojimo instrukcija

### H Garantinė kortelė

## Barzdaskutės įkrovimas

### 1 Įkiškite prietaiso kištuką [B 20] į barzdaskutę.

- Prieš įdėdami išjunkite barzdaskutę.

### 2 Įkiškite adapterio [B 17] kištuką į buitinį maitinimo lizdą.

- Nuvalykite vandens lašelius nuo prietaiso lizdo.

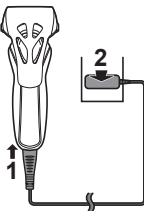

### 3 Po įkrovimo atjunkite maitinimo adapterį.

- Įkrovimas baigiasi maždaug po 1 val. Įkrovimo laikas gali skirtis, priklausomai nuo įkrovimo talpos.
- Ilgesnis nei 1 val. baterijos įkrovimas neturės įtakos jos veikimui.
- Įkrovus prietaisą, kol jis dar visai neišsikrovė, baterijos veikimas nuo to nepablogės.

#### Pastaba

Įkraunant barzdaskutės naudoti negalima.

#### Įkrovimo metu

##### ES-RT67

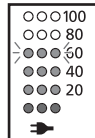

Dega įkrovimo indikatorius (→).

Įkrovimo metu degančių baterijos įkrovimo indikatorius lempučių skaičius didės.

##### ES-RT47/ES-RT37

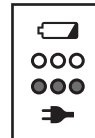

Dega įkrovimo indikatorius (→).

#### Baigus įkrovimą

##### ES-RT67

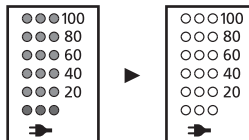

Visi baterijos įkrovimo indikatorius užsidega ir po 5 sekundžių visi indikatoriai išjungia.

##### ES-RT47/ES-RT37

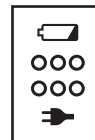

Būsenos indikatorius (→) užgesa.

## Nenormalus įkrovimas

ES-RT67

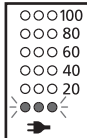

ES-RT47/ES-RT37

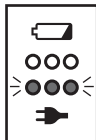

Įkrovimo indikatorius (➡) mirksi du kartus per sekundę.

- Pasibaigus krovimui, įjungus prijungtą barzdaskutę įkrovimo lemputė (➡) užsidegs ir po 5 sekundžių išsijungs. Tai rodo, kad barzdaskutė yra visiškai įkrauta.
- Rekomenduojama aplinkos temperatūra įkrovimo metu yra 10-35 °C. Baterijos gali tinkamai neįsikrauti arba sugesti jas įkraunant itin aukštoje arba žemoje temperatūroje. Įkraukite barzdaskutę rekomenduojamoje aplinkos temperatūroje.
- Įkraunant barzdaskutę pirmą kartą arba kai ji nebuvo naudojama ilgiau nei 6 mėnesius, gali prireikti daugiau laiko įkrauti barzdaskutę arba įkrovos indikatorius (➡) kelias minutes gali nedegti. Jei bus nuolat prijungtas, jis galiausiai užsidegs.

## Barzdaskutės naudojimas

- Naudodami barzdaskutę nedėkite pirštų ant maitinimo jungiklio. Dėl to barzdaskutė gali išjungti. Naudodami barzdaskutę, laikykite pirštus ant pirštams skirtų vietų.
- Rekomenduojame naudoti skustuvą 5–35 °C aplinkos temperatūroje. Naudojant už šio intervalo ribų, prietaisas gali neveikti.

## 1 Paspauskite maitinimo jungiklį [Aⓐ].

- Dega maitinimo indikatorius.

ES-RT67

## 2 Laikykite barzdaskutę, kaip parodyta, ir skuskitės.

- Pradėkite skustis švelniai spausdami prietaisą į veidą. Laisva ranka patempkite odą ir judinkite barzdaskutę pirmyn ir atgal barzdos kryptimi. Odai įpratus prie barzdaskutės, galite švelniai padidinti spaudimą. Stipriai spaudžiant skutimas nepagerėja.

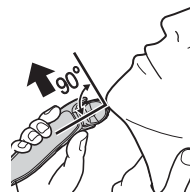

## Žirklučių naudojimas

### ► Žandenų apkarpymas

Pastumkite žirklučių rankenėlę aukštyn.

Įjunkite barzdaskutę ir laikykite statmenai odai; kirpdami žandenus judėkite iš viršaus į apačią.

- Paspauskite ir laikykite nuspaudę užrakto atleidimo mygtuką bei pastumkite žirklučių rankenėlę žemyn, norėdami nuleisti žirklutes.

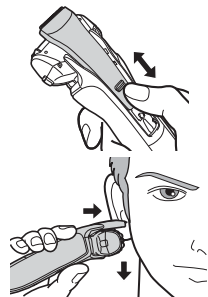

### ► Prieš skutimąsi

Žirklutes galima naudoti prieš skutant ilgą barzdą.

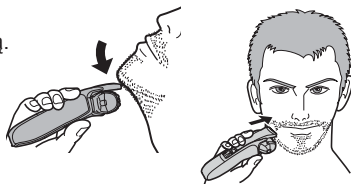

### ► Virš lūpų

Ijunkite barzdaskutę ir laikykite statmenai į odą; aplyginkite ūsus.

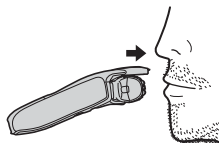

### ► Barzdos krašto kirpimas

Kirpkite barzdą palaipsniui, nukreipę maitinimo jungiklį į priešingą pusę nuo odos. Stenkitės nenukirpti per daug.

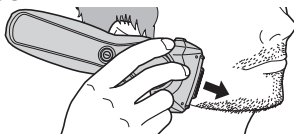

## Šukų priedo **ES-RT47** naudojimas

### Pastaba

Prieš ir po kiekvieno naudojimo patepkite žirklutes. (Žr. 17 psl.).

Nesuteptas prietaisas gali sugesti dėl rūdžių, susidėvėjimo, arba perdegti.

- Žirklutės atbuko.
- Trumpesnis veikimo laikas
- Garsesnis garsas.

Patikrinkite, ar barzdaskutę įjungta.

### 1 Įtvirtinkite šukas į pagrindinį korpusą, kol jos užsifiksuos.

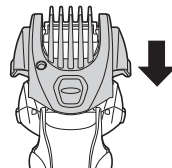

- Paspauskite ir palaikykite šukų atleidimo mygtukus, norėdami jas išimti.

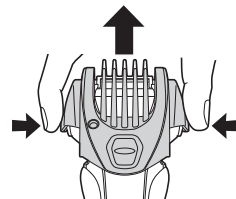

### 2 Pastumkite žirklučių rankenėlę, kol ji užsifiksuos.

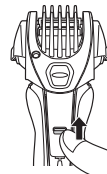

- 3** Spausdami ir laikydami kirpimo aukščio jungiklio mygtuką, perkeltite šukas vertikaliai į norimą kirpimo ilgį (nuo 1 iki 7 mm).

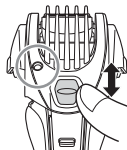

Skutimo aukštis (mm) (apytikr.)	1,0	2,5	4,0	5,5	7,0
Indikatorius	1,0	2,5	4,0	5,5	7,0

- Tikrasis plaukų ilgis bus šiek tiek ilgesnis nei nustatytasis aukštis.

- 4** Lengvai pastumkite šukas, kad jos užsifikuotų į vietą.



- 5** Įjunkite barzdaskutę, priieskite šukų priedą prie odos ir kirpkite barzdą, judindami žirkutes prieš barzdos plaukus.

## Pastabos

- Nuimdami ir uždėdami šukas nelaikykite rankios ant peiliuko.
- Nenaudokite su skutimosi kremis arba kai barzda yra šlapia. Šlapia barzda gali prilipti prie odos arba sulipti į kuokštus, todėl ją bus sunku kirpti peiliukais.
- Apkirpkite barzdą ir žandeną prieš apdailą.
- Kerpanč didelę barzdą plaukų nuokarpas gali kauptis šukų priedo viduje, todėl po kiekvieno naudojimo plaukus iš ten pašalinkite.
- Jei šukos netinkamai pritvirtintos, naudojant jos gali atsilaisvinti, ir imti kirpti per daug.

## Indikatorių rodmenys, naudojant prietaisą

Naudojant

**ES-RT67**

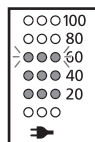

Vidutinis baterijos įkrovimas rodomas 20-100 intervale.

- Rodmuo išsijungia maždaug po 5 sekundžių.

**ES-RT47/ES-RT37**

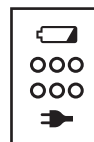

Naudojant visi indikatoriai užgęsta.

Kai baterijos įkrova maža

**ES-RT67**

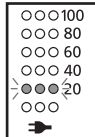

Paspaudus maitinimo jungiklį, skaičius „20“ mirksi apie 5 sekundes.

**ES-RT47/ES-RT37**



Paspaudus maitinimo jungiklį, baterijos įkrovos indikatorius mirksi apie 5 sekundes.

- Sumirksėjus „20“, dar galite nusiskusti 2-3 kartus. (Gali skirtis, priklausomai nuo naudojimo). **ES-RT67**
- Sumirksėjus baterijos įkrovos indikatorius, dar galite nusiskusti 2-3 kartus. (Gali skirtis, priklausomai nuo naudojimo). **ES-RT47/ES-RT37**
- Pilnos įkrovos pakanka nusiskusti apie 18 kartų po 3 minutes. (Gali skirtis, priklausomai nuo naudojimo).

## Barzdaskutės valymas

1. Ištraukite laidą iš barzdaskutės.
2. Užtepkite ant rankų šiek tiek muilo ir užlašinkite šiek tiek vandens ant išorinės sistemos folijos.
3. Įjunkite barzdaskutę.
4. Išjunkite barzdaskutę po 10 iki 20 sekundžių.



5. Nuimkite išorinę folijos dalį [ **A** **11** ].



6. Išvalykite barzdaskutę, išorinės folijos skyrių, žirkutes ir šukas po tekančiu vandeniu.

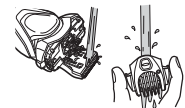
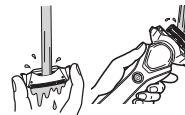

7. Nuvalykite vandens lašus sausa šluoste.
8. Gerai nusauskite išorinę folijos skyrių, barzdaskutę, žirkutes ir šukas.





9. Įtvirtinkite išorinės folijos skyrių į barzdaskutę.  
10. Sutepkite barzdaskutę.

## Tepimas (pridedamas tepalas modeliams ES-RT47)

Norint patogiai skutis ilgą laiką, rekomenduojama tepti barzdaskutę.

1. Išjunkite barzdaskutę.
2. Įlašinkite vieną lašą tepalo į kiekvieną išorinės sistemos folijos skyrių.
3. Pakelkite žirkutes ir įlašinkite vieną lašą tepalo.
4. Įjunkite barzdaskutę ir leiskite jai veikti maždaug penkias sekundes.
5. Išjunkite barzdaskutę ir minkšta šluoste nuvalykite tepalo perteklių nuo išorinės sistemos folijos.

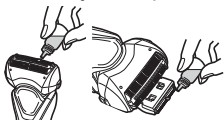

## Valymas šepetėliu

### ► Valymas ilgu šepetėliu

Išvalykite sistemos išorinę foliją (a), barzdaskutės korpusą (b) ir žirkutes (c), ilgu šepetėliu.

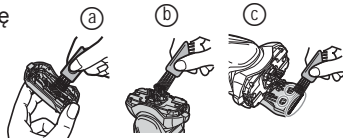

### ► Valymas trumpu šepetėliu

Nuvalykite vidinius peiliukus [A13], trumpu šepetėliu, braukydami jį kryptimi (A).

- Nebraukite trumpo šepetėlio kryptimi (B), nes taip pažeisite vidinius peiliukus ir jie atbuks.
- Nevalykite išorinės sistemos folijos trumpu šepetėliu.

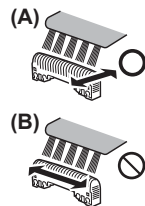

## Išorinės sistemos folijos ir vidinių peiliukų keitimas

Išorinė sistemos folija	Kartą per metus
Vidiniai peiliukai – vieną kartą	Kas dvejus metus

### ► Išorinės folijos dalies išėmimas

Paspauskite folijos rėmelio atleidimo mygtukus [A4] ir nuimkite išorinį folijos skyrių [A11], traukdami jį aukštyn.

### ► Išorinės folijos dalies įdėjimas

Saugiai pritvirtinkite išorinį folijos skyrių [A11] prie barzdaskutės, kol jis užsifiksuos.

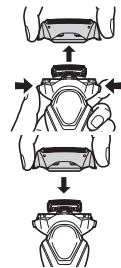

## ► Išorinės sistemos folijos keitimas

1. Paspauskite sistemos išorinės folijos atleidimo mygtukus [A 12] ir ištraukite išorinės sistemos foliją žemyn.
2. Įdėkite išorinės sistemos foliją, kol ji užsifiksuos.
  - Visada dėkite išorinės sistemos foliją tinkama kryptimi.
  - Dėdami į barzdaskutę sistemos išorinę foliją, visada dėkite ją prie folijos rėmo.

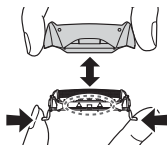

## ► Vidinių peiliukų keitimas

1. Po vieną išimkite vidinius peiliukus [A 13].
  - Nelieskite vidinių peiliukų kraštų (metalinį dalių), nes galite įsipjauti.
2. Įdėkite vidinius peiliukus po vieną, kol jie spragtels.

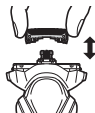

## Gedimų šalinimas

Gedimas	Veiksmas
Nukirpti plaukeliai laksto į šalis.	<ul style="list-style-type: none"><li>► Patartina kiekvieną kartą po skutimosi išvalyti patalpą.</li><li>► Nuvalykite vidinius peiliukus šepetėliu.</li></ul>
Sistemos folija įkaito.	<ul style="list-style-type: none"><li>► Užtepkite tepalo. (Žr. 17 psl.).</li><li>► Pakeiskite išorinės sistemos foliją, jei ji sugadinta arba deformuota. (Žr. šį psl.)</li></ul>

Gedimas	Veiksmas
Veikimo laikas yra trumpas net po įkrovimo.	<ul style="list-style-type: none"><li>► Užtepkite tepalo.</li><li>► Kai skutimūsi skaičius net ir po įkrovimo pradeda mažėti, baterijos tarnavimo laikas eina į pabaigą.</li></ul>
Prietaisas garsiai veikia.	<ul style="list-style-type: none"><li>► Užtepkite tepalo.</li><li>► Patikrinkite, ar tinkamai pritvirtinti peiliukai.</li><li>► Išvalykite išorinę sistemos foliją šepetėliu.</li></ul>
Stiprėja kvapas.	<ul style="list-style-type: none"><li>► Patartina kiekvieną kartą po skutimosi išvalyti patalpą.</li><li>► Patartina kiekvieną kartą po skutimosi išvalyti patalpą.</li></ul>
Skutimas nebe toks geras, kaip anksčiau.	<ul style="list-style-type: none"><li>► Pakeiskite išorinę sistemos foliją ir (arba) vidinius peiliukus. Numatomas išorinės sistemos folijos ir vidinių peiliukų tarnavimo laikas: Išorinė sistemos folija: Maždaug 1 metai Vidiniai peiliukai: Maždaug 2 metai</li><li>► Užtepkite tepalo.</li></ul>

Problema	Veiksmas
Barzdaskutė nustojo veikti.	<p>▶ Rekomenduojama aplinkos temperatūra įkrovimo metu yra 5-35 °C. Įkraunant barzdaskutę kitoje nei rekomenduojama temperatūroje, ji gali sugesti.</p> <p>▶ Baigėsi baterijos tarnavimo laikas.</p>

Jei problemų išspręsti nepavyko, kreipkitės į parduotuvę, kurioje pirkote šį įrenginį arba į „Panasonic“ įgaliotą remonto paslaugų centrą.

## Priežiūra

### Kontaktai

Apsilankykite „Panasonic“ svetainėje <http://panasonic.net/> arba kreipkitės į įgaliotą aptarnavimo centrą (kontaktinį adresą galite rasti Europos garantijos lankstinuke). Jei reikia informacijos, arba jei barzdaskutė arba laidas pažeistas.

### Atsarginės dalys

Atsarginės dalis galite įsigyti iš pardavėjo arba paslaugų centro.

Modelių ES-RT67/ ES-RT47/ES-RT37 atsarginės dalys	Sistemos išorinis folija ir vidiniai peiliukai	WES9013
	Išorinė sistemos folija	WES9087
	Vidiniai peiliukai	WES9068

## Baterijos naudojimo laikas

Baterijos tarnavimo laikas yra 3 metai. Šios barzdaskutės baterijos vartotojai patys pakeisti negali. Pakeiskite bateriją įgaliotame techninės priežiūros centre.

## Aplinkos apsauga ir antrinis medžiagų perdėbimas

Šioje barzdaskutėje yra ličio jonų baterija. Priduokite bateriją į oficialią surinktuvę.

### Informacija naudotojams apie senos įrangos ir baterijų surinkimą ir tvarkymą



Šis simbolis ant produktų, pakuotės ir (arba) lydimųjų dokumentų reiškia, kad panaudotos elektros ir elektroninės įrangos ir baterijų negalima išmesti kartu su buitinėmis atliekomis.



Norėdami tinkamai apdoroti, perdirbti ir panaudoti panaudotas baterijas ir senus prietaisus, nuneškite juos į surinkimo punktus pagal savo šalies teisės aktus ir direktyvas 2002/96/EB ir 2006/66/EB. Tinkamai išmesdami baterijas ir prietaisus, padėsite išsaugoti vertingus išteklius ir apsaugosite žmonių sveikatą ir aplinką nuo galimo neigiamo poveikio, kurį gali sukelti netinkamas atliekų tvarkymas.

Prireikus daugiau informacijos apie senos įrangos ir baterijų surinkimą ir tvarkymą, kreipkitės į vietos savivaldybę, atliekų tvarkymo tarnybą arba pardavimo vietą, kur pirkote baterijas. Netinkamai šalinant šios įrangos atliekas, gali būti taikomos sankcijos pagal jūsų šalies teisės aktus.

## Verslo klientams Europos Sąjungoje

Jei norite išmesti elektros ir elektroninės įrangos atliekas, kreipkitės į pardavėją arba tiekėją dėl papildomos informacijos.

### [Informacija apie atliekų šalinimą ne Europos Sąjungos šalyse]

Šie simboliai galioja tik Europos Sąjungoje. Jei norite išmesti šiuos gaminius, kreipkitės į vietos institucijas arba pardavėją ir prašykite nurodyti tinkamą išmetimo būdą.

## Įmontuotos įkraunamos baterijos išmetimas

Prieš išmesdami barzdaskutę, išimkite įmontuotą įkraunamą bateriją.

Priduokite bateriją į oficialią surinktuvę, jei tokia yra.

Šis skaičius turi būti naudojamas tik išmetant barzdaskutę ir negali būti naudojamas jį remontuoti. Jei patys ardsysite barzdaskutę, ji nebebus nelaidi vandeniui ir gali blogai veikti.

- Atjunkite barzdaskutę nuo kintamosios srovės adapterio.
- Paspauskite maitinimo mygtuką, kad įjungtumėte maitinimą, ir laikykite įjungę, kol baterija visiškai išsikraus.
- Atlikite veiksmus nuo ① iki ⑤ ir pakelkite bateriją, tada ją išimkite.
- Nesukelkite baterijos trumpojo jungimo.

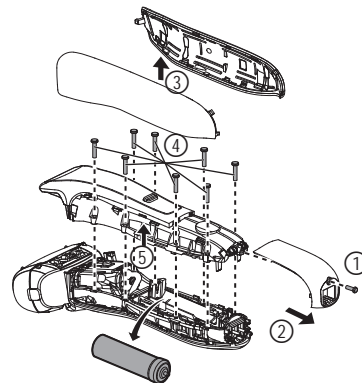

## Techniniai duomenys

Maitinimo šaltinis	Žr. kintamosios srovės adapterio techninių duomenų plokštelę. (Automatinė įtampos konversija)
Variklio įtampa	3,6 V ---
Įkrovimo laikas	Apie 1 val.
Akustinis triukšmas ore	Skutimosi režimu: 67 (dB (A) esant 1 pW) Žirklučių režimu: 69 (dB (A) esant 1 pW)

Šis prietaisas skirtas naudoti tik buityje.

„Panasonic Corporation“  
<http://panasonic.net>  
© „Panasonic Corporation“ 2014 m.

ES0000XX000X X0000-0