

Zyle®

NAUDOTOJO VADOVAS

ORIGINALIOSIOS NAUDOJIMO INSTRUKCIJOS

KAVAMALĖ

ZY007CG



Svarbios saugos priemonės

Prieš naudojant šį gaminį būtina atidžiai perskaityti visas naudojimo instrukcijas ir išsaugoti jas ateičiai:

1. Prieš pradėdami naudoti šį gaminį, perskaitykite visas naudojimo instrukcijas.
2. Kad išvengtumėte gaisro, elektros smūgio ir sužalojimų, nemerkitė maitinimo laido, jo kištuko ar prietaiso korpuso į vandenį ar bet kokią kitą skystį.
3. Vaikas arba neįgalus asmuo neturėtų naudotis šiuo gaminiu, nebent kompetentingas suaugęs asmuo jį atidžiai prižiūri ir užtikrina, kad vaikas arba neįgalus asmuo gali saugiai naudotis šiuo gaminiu.
4. Nenaudojant šio aparato arba prieš montuojant ar nuimant jo dalis ar valant šį aparatą būtina ištraukti kištuką iš elektros lizdo. Suimkite kištuką ir ištraukite jį iš maitinimo lizdo. Netraukite kištuko tik už maitinimo laido.
5. Nenaudokite šio gaminio, jei jo maitinimo laidas ar kištukas yra pažeistas arba jis sugedo. Tokiu atveju nusiųskite šį gaminį į autorizuoatą servisą, kad jis būtų patikrintas ir suremontuotas.
6. Naudojant originalaus gamintojo nepatvirtintas dalis, gali kilti gaisras, ištikti elektros smūgis arba prietaisas gali sužaloti asmenis.
7. Nenaudokite šio gaminio lauke, važiuojančioje transporto priemonėje, laive ar lėktuve; nenaudokite šio gaminio ant nuožulnaus paviršiaus.
8. Nekabinkite maitinimo laido ant stalo ar spintelės krašto, neleiskite jam liestis prie bet kokio daikto su šilumos šaltiniu paviršiaus ir neužspauskite maitinimo laido.
9. Naudojant šį gaminį būtina patikrinti, ar kavos pupelių talpoje nėra pašalinių medžiagų.
10. Būtinai naudokite šį gaminį uždengę kavos pupelių talpą.
11. Šio kavos aparato negalima statyti ant gamtinėmis dujomis varomo prietaiso ar bet kokio elektrinio vandens šildytuvo ir šalia jo. Taip pat prietaiso negalima dėti į įkaitintą orkaitę.
12. Šis gaminys **skirtas naudoti buityje**. Dėl bet kokio komercinio ar netinkamo naudojimo arba šios naudojimo instrukcijos nesilaikymo garantija netenka galios.
13. **Šis gaminys skirtas tik skrudintoms kavos pupelėms. Nenaudokite jo kitiems tikslams (pvz., kietoms sėkloms, augaliniams vaistams, riešutams ir pan.), kad šis aparatas nebūtų sugadintas.**
14. **Prieš išvežant iš gamyklos, visi aparatai buvo griežtai išbandyti ir atlikti kavos pupelių malimo bandymai, todėl galite pastebėti nedidelių naudojimo žymių ar kavos likučių.**
15. Jei šio gaminio maitinimo laidas yra pažeistas, siekdami išvengti pavojaus, turite pasirinkti, kad maitinimo laidą pakeistų profesionalus jo gamintojo ar autorizuoato serviso darbuotojas arba panašus specializuotas asmuo.

Operacijų aprašymas

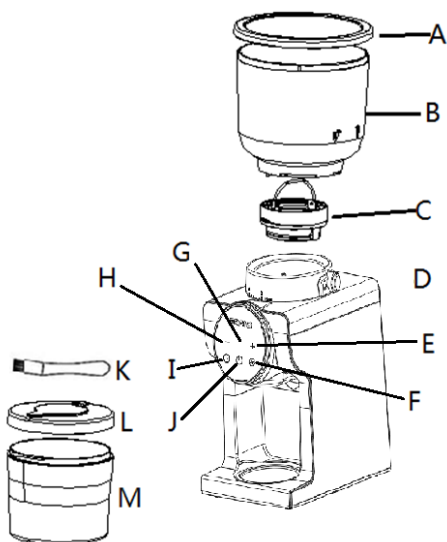

Prieš naudojant pirmą kartą

Prieš pirmą kartą naudodami šią kavamalę, švaria drėgna šluoste nuvalykite korpusą ir kavos pupelių talpą. Švariu šiltu vandeniu nuplaukite ir nuskalaukite maltų kavos pupelių talpą bei talpos dangtelį ir išdžiovinkite juos ore.



- A. Kavos pupelių talpos dangtelis
- B. Kavos pupelių talpa
- C. Viršutinis malimo ratas
- D. Rupumo reguliavimo žiedas
- E. "+" mygtukas
- F. Puodelių kiekio mygtukas
- G. Ekranas
- H. "-" mygtukas
- I. Laiko mygtukas
- J. Įjungimo / išjungimo mygtukas
- K. Šepetėlis
- L. Maltų kavos pupelių talpos dangtelis
- M. Maltų kavos pupelių talpa





Kaip išimti kavos pupelių talpą?

1. Įsitikinkite, kad šios kavamalės maitinimo laidas atjungtas nuo elektros tinklo.
2. Paspauskite mygtuką ant rupumo reguliavimo žiedo.
3. Pasukite kavos pupelių talpą prieš laikrodžio rodyklę tiek, kad atrakinimo piktograma sutaptų su rodykle  , tada pakelkite kavos pupelių talpą.

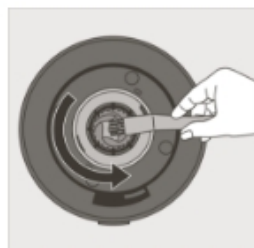

Kavos pupelių talpos įdėjimas



1. Įsitinkinkite, kad ant girnų viršaus nėra maltos kavos likučių. Jei likučių yra, galite naudoti prie šio gaminio pridedamą šepetėlį likučiams išvalyti.
2. Sulygiuokite kavos pupelių talpos apačioje esančią atrakinimo piktogramą  su rodykle ant rupumo reguliavimo žiedo .
3. Kita ranka pasukite kavos pupelių talpą pagal laikrodžio rodyklę taip, kad atrakinimo piktograma sutaptų su rodykle   .

Pastaba: jei kavos pupelių talpa įdėta netinkamai, kavamalė neįsijungs ir praneš apie gedimą.

Valdymo skydelio operacijų aprašymas

1. Valdymo skydelis

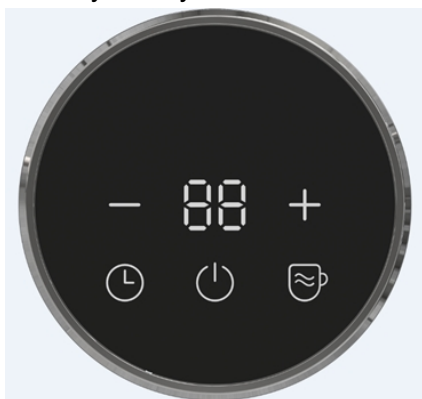

2. Mygtukų reikšmės, 5 mygtukai

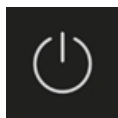

- Įjungimo mygtukas



- Malimo pagal puodelio skaičių mygtukas

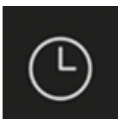

- Laiku pagrįstas malimo mygtukas



- "+" mygtukas

















- "-" mygtukas





- Ekranas

Pagrindinių operacijų aprašymas

- Į kavos pupelių talpą įdėkite reikiamą kiekį kavos pupelių.
- Pasukite malimo nustatymo žiedą, kad pasirinktumėte tinkamą kavos pupelių malimo rupumą.
- Ijunkite kavamalę. Jos garsinis signalas skambės 0,5 s, o skaitmeninis ekranas ir kontrolinė lemputė 0,5 s rodys informaciją, po to prietaisas pereis į budėjimo režimą ir užsidegs įjungimo mygtukas . Kai kavamalė bus įjungta, įjungimo mygtukas  užges.
- Paspauskite  mygtuką, kad įjungtumėte prietaisą, užsidegs  ir  mygtukai, skaitmeninis ekranas rodys "00".
- Paspauskite  mygtuką ir  mygtuką, kad pasirinktumėte malimo funkcijas.

Funkcija	Bandymo metodas
Malimo pagal puodelio skaičių mygtukas	Paspaudus  mygtuką, mygtukas  užsidegs, skaitmeninis ekranas pagal nutylėjimą rodys skaičių "06" puodeliai, kai puodelių skaičius yra nuo 2 iki 10, galite paspausti mygtuką "+/-" ir nustatyti puodelių skaičių. Jei per 3 sekundes nuo puodelių skaičiaus pasirinkimo neatliekama jokia operacija, aparatas automatiškai atliks kavos pupelių malimo darbą. Skaitmeninis ekranas rodys pasirinktą puodelių skaičių, o  mygtukas mirksės.
Laiku pagrįstas malimo mygtukas	<p>Paspaudus  mygtuką,  mygtukas užsidegs, skaitmeninis ekranas rodys skaitmenį "20" sekundžių, kai laiko vertė yra nuo 10 sekundžių iki 40 sekundžių, galite paspausti mygtuką "+/-", kad nustatytumėte laiko vertę. Jei per 3 sekundes nuo laiko vertės pasirinkimo neatliekama jokia operacija, aparatas automatiškai atliks kavos pupelių malimo darbą. Skaitmeninis ekranas rodys pasirinktą laiko vertę, tada laikas bus skaičiuojamas ir  mygtukas mirksės.</p> <p>Jei nuolat spausite  mygtuką, aparatas pradės malti kavos pupeles rankiniu būdu. Skaitmeninis ekranas rodys laiko vertę ir pradės nuo "00",  mygtukas mirksės. Jei atleisite mygtuką, aparatas nustos malti kavos pupeles (rankinio kavos pupelių malimo laikas yra ne ilgesnis kaip 40 sekundžių).</p>

6. Prietaiso išjungimas

- ① Kai aparatas baigia malti pupeles,  mygtukas ir  mygtukas užsidega, o skaitmeniniame ekrane pasirodo skaičius "00"; aparatas automatiškai pereina į budėjimo režimą, jei per 5 minutes neatliekami jokie veiksmai.

- ② Kai aparatas veikia, paspaudus  mygtuką, jis iš karto nustoja veikti ir pereina į budėjimo režimą.

7. Klaidų kodai

Klaidų kodai	Klaidos aprašymas
E1	Variklis negauna elektros srovės. Nėra kavos pupelių talpos arba ji nėra tinkamai įstatyta.
E2	Variklio perkrova darbo metu (variklio stabdymas).
E4	Nepertraukiamo malimo trukmė pasiekia 5 minutes, ir prietaisas yra priverstas sustoti.

Kavos rupumo reguliavimas



1. Tinkamai įstatykite maltų kavos pupelių talpą.
2. Atidarykite kavos pupelių talpos dangtelį ir įdėkite kavos pupeles. Uždenkite dangtelį ir tada galėsite reguliuoti kavos pupelių rupumą.
3. Kavamalė turi 30 pavarų, kuriomis galima reguliuoti kavos rupumą. Norint sureguliuoti malimo rupumą, reikia pasukti kavos pupelių talpą ir sureguliuoti rupumą nuo smulkaus iki rupaus pagal ruošiamos kavos rūšį.

Pastaba: norint tiksliau sureguliuoti kavos pupelių malimo rupumą, rekomenduojama aparatą įjungti reguliuojant kavos pupelių rupumą.

Kavos pupelių malimo rupumas:

	Espresso	Moka	Sifoniam kavos aparatui skirta kava	Filtrinėms kavavirėms skirta kava	Užpilama kava
Kavos rūšis					
Malimo rupumas	Smulkus	Santykinai smulkus	Vidutinio rupumo	Santykinai rupus	Rupus
Greitis	0-6	6-12	12-18	18-24	24-30

Reikalavimai, į kuriuos reikia atkreipti dėmesį, naudojantis prietaisu

- Šviežia malta kava yra pagrindinis veiksnys gaminant švelnią ir skanią kavą.
- Kavos skonį ir koncentraciją galima reguliuoti pagal asmeninius pageidavimus, taip pat galima keisti kavos pupelių rūšį, kavos kiekį ir malimo rupumą, kad būtų pasiektas idealus skonis.
- Geriausia naudoti šviežias kavos pupeles.
- Kavos pupeles laikykite tamsoje, žemoje temperatūroje ir sausoje vietoje.
- Jei įmanoma, stenkitės naudoti vakuuminę pakuotę.
- Rekomenduojama kavos pupeles pirkti mažomis partijomis, kad sutrumpėtų jų laikymo laikas. Kavos pupelių geriau nelaikyti ilgiau nei savaitę. Sumalus kavos pupeles, jos netrukus praras savo aromatingą skonį. Todėl, norint pasiekti geriausių kavos ruošimo efektą, kavą reikia ruošti iš karto po to, kai kavos pupelės yra sumalamos.
- Kavos pupelių ilgai nelaikykite kavos pupelių talpoje.
- Panaudoję kavos aparatą ir norint jį sandėliuoti, sumalkite likusias kavos pupeles ir išvalykite aparatą.
- Reguliariai valykite kavos pupelių ir maltų kavos pupelių talpas.

Valymas

Reguliariai valant kavamalę su girnomis galima ne tik palaikyti higieną, bet ir prailginti prietaiso tarnavimo laiką.

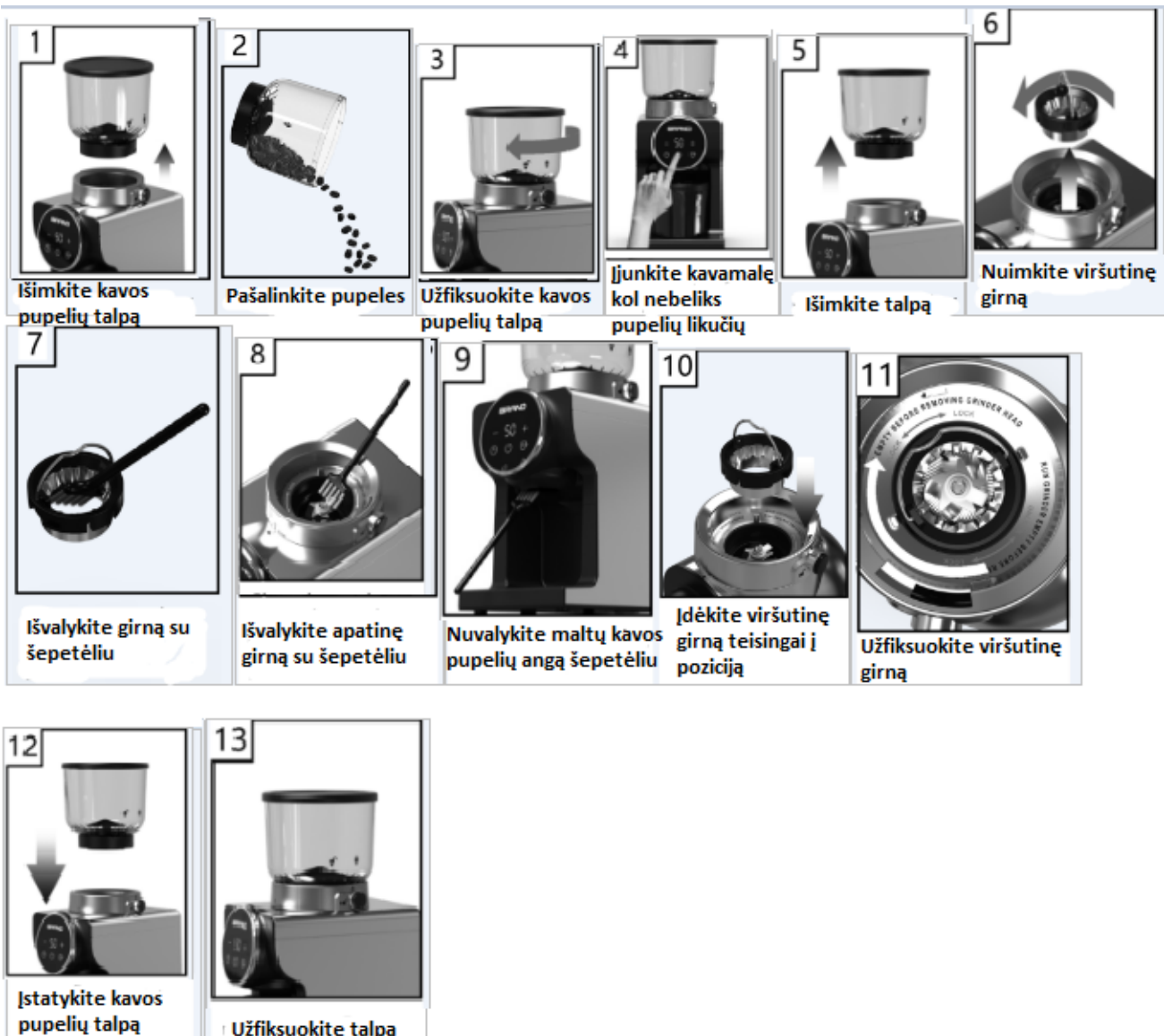

Priežiūra

- Siekiant išlaikyti kavos aromata ir išvengti maltos kavos gedimo, kiekvieną kartą panaudojus maltos kavos talpą būtina ją ištuštinti.
- Prieš valydami prietaisą būtinai ištraukite kištuką iš elektros lizdo.
- Įsitinkite, kad kavamalės, jos maitinimo laido ar kištuko neįkišote į vandenį.
- Įrangai valyti nenaudokite jokių stiprių ar abrazyvinių ploviklių.
- Norint išmontuoti viršutinę girną, reikia paimti jos rankeną ir pasukti ją prieš laikrodžio rodyklę, tada pakelti vertikaliai.

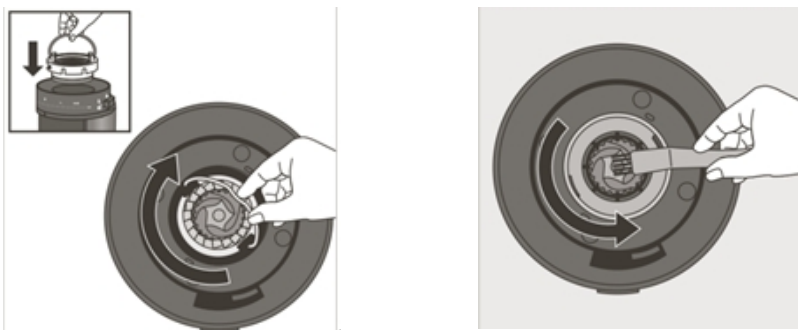

- Viršutinei girnai valyti naudokite valymo šepetėlį.
- Drėgnu skudurėliu kruopščiai išvalykite kavos pupelių talpos vidų.
- Uždėkite viršutinę girną ir sukite jos rankeną pagal laikrodžio rodyklę, kol išgirsite "spragtelėjimą", kuris reiškia, kad montavimas baigtas.

Pastaba: norint sumontuoti viršutinę girną, prieš montuojant būtina išvalyti maltų kavos pupelių likučius.

Gedimų šalinimas

Klaidos kodas	Galima (-os) priežastis (-ys)	Sprendimas (-ai)
E1	Variklis negauna elektros srovės arba veikia aukštoje temperatūroje. Nėra pupelių talpoje arba prietaisas neįjungtas.	Vėl įdėkite kavos pupelių talpą. Pakartotinai naudokite kavamalę, kai ji atvės po 30 minučių.
E2	Variklio perkrova darbo metu (variklio stabdymas).	Patikrinkite, ar neužstrigo girmos .
E4	Nepertraukiamo malimo trukmė pasiekia 5 minutes, ir kavamalė yra priversta sustoti.	Po maždaug 30 minučių aušinimo E4 automatiškai išnyks. Tada prieš pakartotinį naudojimą šepetėliu nuvalykite girmas ir maltų kavos pupelių angą.

Techniniai duomenys

Įtampa / galia: 220V -240V~,50/60Hz,160W

Teisingas gaminio šalinimas.



Šis ženklas rodo, kad šio gaminio negalima išmesti kartu su kitomis buitinėmis atliekomis visoje ES. Kad išvengtumėte galimos žalos aplinkai ar žmonių sveikatai dėl nekontroliuojamo atliekų šalinimo, perdirbkite jį atsakingai skatindami tvarų pakartotinį materialinių išteklių naudojimą. Norėdami grąžinti nebenaudojamą įrenginį, naudokite grąžinimo ir surinkimo sistemas arba susisiekite su pardavėju, iš kurio pirkote gaminį. Pardavėjas gali priimti prietaisą perdirbimui aplinkai draugišku būdu.

Daugiau apie Zyle - [Youtube.com](https://www.youtube.com)



GARANTINIO APTARNAVIMO SUTARTIS

Prekės pavadinimas

Modelis

Serijos numeris (nurodyti, jei yra)

Pardavimo data: 20 mėn. d. Kaina

Garantinis laikotarpis mėnesiais: 12 24 36 48

Pardavėjas

Garantinis laikotarpis profesionaliai technikai - 12 mėn.

Pardavėjo parašas

GARANTIJOS SĄLYGOS

- Pristatant prekę į „Krinona“ seviso centrą, ji privalo būti išvalyta. Transportuojant kurjerių pagalba prekė turi būti siunčiama saugų transportavimą užtikrinančioje pakuotėje.
- Prieš pradėdam naudotis preke, primygtinai rekomenduojame perskaityti prekės Vartotojo vadovą ir juo vadovautis. Vartotojo vadovą galite rasti www.krinona.lt. Papildomos informacijos apie prekės naudojimą ieškokite [Youtube.com](https://www.youtube.com) nurodydami prekės modelį ir/arba pavadinimą.
- Gedimo atveju, pirkėjas gali kreiptis į „Krinoną“ servisą arba prekės pardavėją.
- Garantinis terminas pradedamas skaičiuoti nuo prekės įsigijimo dienos ir baigiasi LR įstatymų numatyta tvarka, jeigu prekės įsigijimo sutartis nenumato kitaip.
- Pirkėjas, pristatydamas prekę garantiniam aptarnavimui, privalo pateikti prekės įsigijimo faktą patvirtinantį dokumentą.
- Prekės skirtos TIK BUITINIAM NAUDOJIMUI, pardavėjas pasilieka teisę netaikyti garantinių įsipareigojimų jei buitiniam naudojimui skirta prekė buvo naudojama komerciniais tikslais t.y. naudojama pajamoms gauti ar perleista tretiesiems asmenims nuomos pagrindu.
- Suremontavus arba pakeitus sugedusią prekę, garantijos terminas ir sąlygos galioja likusį garantijos laiką, bet ne trumpiau nei 3 mėn.
- Prekės spalvos / dangos pakitimai ar kosmetiniai paviršiaus pažeidimai, atsiradę eksploatacijos eigoje, netaikomi gamykliniu defektu.
- Pardavėjas neįsipareigoja duoti pakaitinį įrenginį ar atlyginti menamą žalą dėl negalėjimo naudotis preke garantinio aptarnavimo atveju.
- Pardavėjas šias garantines sąlygas užtikrina tik Lietuvos teritorijoje.
- Nesant techninėms galimybėms sugedusią prekę pataisyti, prekė keičiama nauja ne prastesnių techninių parametrų preke arba už ją grąžinami pinigai (pinigų grąžinimo atveju privaloma grąžinti pilną komplektą išskyrus pakuotę).
- Fizinėms asmenims įsigytoms prekėms taikomas 24 mėn., o juridinių asmenų 12 mėn. garantinio aptarnavimo terminas, (Pardavėjas pasilieka teisę nustatyti ilgesnį garantinį terminą), bet eksploatacinėms dalims, kurių techninės charakteristikos tiesiogiai priklauso nuo eksploatacijos intensyvumo ir kinta eksploatacijos eigoje, priklausomai nuo naudojimo intensyvumo ir įpročių garantija gali būti apribota*

GARANTIJA NĖRA TAIKOMA:

- Mechanškai pažeistai ar ne UAB „Krinona“ įgaliotame servise ardytai / sąmoningai sugadintai prekei.
- Prekei, kuri buvo naudojama ne pagal paskirtį, įskaitant buitinių prietaisų naudojimą komerciniams tikslams.
- Prekei, kurios gedimas atsirado dėl pirkėjo kaltės, įskaitant netinkamo (kieto) vandens naudojimo sukeltas pasekmes (užkalkėjimas), į įrenginio vidų patekusį skystį, statybines dulkes, svetimkūnius, vabzdžius ir kt.
- Prekei, kurios gedimas atsirado dėl aplinkos veiksnių (lietaus, gaisro, potvynio, vėjo ar sniego, viršįtampių el. tinkle).
- Programinei įrangai, parduodamai kartu su preke.
- Filtrams, plastmasiniams indams, antgaliams, žarnoms, peiliukams, ašelėms, sieteliams, tinkleliams, dirželiams, gofoms, nuotolinio valdymo pultams, prekių priedams ir dalims bei mazgams, kurių eksploataavimo laikas yra ribotas ir tiesiogiai priklauso nuo eksploatacijos intensyvumo bei įpročių.

*Baterijoms / akumuliatoriams taikomas 6 mėn. garantinis terminas, po jo eksploatacijos eigoje baterijos / akumuliatoriaus techninės charakteristikos ir savybės gali natūraliai prastėti, bet tai nebus traktuojama kaip gamyklinis defektas. Tai tiesiog natūrali eksploatacijos pasekmė.

GARANTINIS REMONTAS ATLIEKAMAS

UAB „Krinona“, Raudondvario pl. 162, LT47174, Kaunas.

Tel. +370 640 33213 / +370 655 94090

el. paštas - servisas@krinona.lt