

DAUGIAFUNKCIS VIRTUVINIS KOMBAINAS

ZY411FP

NAUDOTOJO VADOVAS

220-240V~50-60Hz

1300 Vatų

TIK NAUDOJIMUI BUIITYJE

✘Prieš naudodamiesi prietaisu, atidžiai perskaitykite šią
instrukciją ir išsaugokite ją ateičiai.

> **ATSARGUMO PRIEMONĖS SAUGOS**

UŽTIKRINIMUI

1. Šiam prietaisui naudojama 220-240 V ~ 50Hz įtampa, prieš naudodami prietaisą, įsitikinkite, kad jis tinka jūsų elektros tinklui.
2. Prieš nuimdami, uždėdami ar reguliuodami bet kurią šio prietaiso dalį, įsitikinkite, kad prietaisas atjungtas nuo elektros tinklo.
3. Prietaiso naudojimo metu prireikus remonto, susisiekite su mūsų įmonės klientų aptarnavimo skyriumi arba tiesiogiai su įmonei priklausančiu serviso centru. Siekdami išvengti pavojaus, neardykite prietaiso patys.
4. Prieš naudojimą patikrinkite elektros laidą, kištuką ir kitas dalis ar nėra gedimų. Aptikę gedimą, nenaudokite prietaiso. Susisiekite su mūsų įmonės klientų aptarnavimo skyriumi. Siekdami išvengti pavojaus, neardykite ir netaisykite prietaiso patys.
5. Prieš įjungdami prietaisą, įsitikinkite, kad prietaiso indas, indo dangtelis ir kitos nuimamos dalys yra savo vietoje.
6. Prietaisui neveikiant, griežtai draudžiama į prietaiso indo produktų dėjimo angą kišti rankas ar aštrius objektus. Griežtai draudžiama vietoje stūmimo įrankio naudoti bet kokį kitą objektą, taip pat, siekiant išvengti nelaimingo įvykio, draudžiama iš arti atviromis akimis žiūrėti į produktų dėjimo angą.
7. Siekiant išvengti sužeidimų ar gaminio sugadinimo, griežtai draudžiama operatoriui savo kūnu ar kitais kietais pašaliniais objektais liesti apdorojimo peilį, smulkintuvą (pjaustymo peilį ar pjaustytuvą juostelėmis) ir kitas dalis, kai prietaisas yra įjungtas.
8. Naudojant maišymo funkciją, peilio laikiklio ir indo derinys turi būti iki galo priveržtas, kad būtų išvengta tokių sutrikimų kaip vandens nutekėjimas ir peilio laikiklis nenukristų prietaisui veikiant.

9. Nedėkite į indą labai karštų (maksimali leistina temperatūra yra 80 °C) produktų, skirtų apdorojimui, kadangi gali skilti indo korpusas.
10. Produktų kiekis inde negali viršyti pažymėto maksimalaus lygio.
11. Baigę produktų apdorojimą, prieš nuimdami indą, palaukite kol variklis ir peilis nustos sukis ir atjunkite prietaisą nuo elektros tinklo.
12. Prietaisą naudokite griežtai laikydamiesi nurodyto darbo laiko: nepertraukiamo darbo laikas naudojant tokias funkcijas kaip mėsos kapojimas, smulkinimas, pjaustymas riekelėmis, kapojimas ir maišymas turi trukti ne ilgiau kaip 1 minutę. Atlikus bet kurią iš aukščiau nurodytų funkcijų, prietaisas užbaigdamas ciklą sustos 2 minutėms ir po to tęs darbą 3 ciklus. Prietaisą būtina sustabdyti ir palaukti 15-20 minučių, darbą galima tęsti kai atvės variklis. Šis metodas leidžia prailginti gaminio tarnavimo laiką.
13. Jei prietaisas nustoja veikti darbo metu, tai gali atsitikti dėl prietaiso apsaugos nuo perkaitimo. Atjunkite prietaisą nuo elektros tinklo ir vėl jį naudokite praėjus 20-30 minučių.
14. Prietaiso valymui nenaudokite metalinių šveistukų, abrazyvinių ar koroziją sukeliančių skysčių (benzino, acetono).
15. Nepanardinkite korpuso į vandenį ar kitus skysčius, neplaukite jo po tekančiu vandeniu ar kitais skysčiais (šluostykite minkšta šluoste).
16. Prieš valydami įsitikinkite, kad prietaisą atjungėte nuo elektros tinklo bei, siekdami išvengti sužalojimo, nelieskite besisukančių dalių (tokių kaip maišymo peiliai, pjaustymo peiliai, sulčių spaudimo peiliai).
17. Prietaisas turi būti laikomas vaikams nepasiekiamoje vietoje. Neleiskite žmonėms (įskaitant vaikus) su ribotomis fizinėmis ar protinėmis galimybėmis, taip pat žmonėms neturintiems naudojimo patirties ar žinių, žaisti ar naudotis šiuo prietaisu.
18. Prieš apdorodami vaisius ir daržoves, turinčius kauliukų ar kietų sėklų, storą odą ar kietą kevalą, pirma pašalinkite sėklas, kauliukus ar kevalą.
19. Siekiant užtikrinti maišymo efektą ar prietaiso tarnavimo laiką, pasirenkant maišymo ir kondicionavimo funkciją, rekomenduojama įpilti atitinkamą kiekį geriamojo vandens arba pieno.
20. Šis prietaisas yra tinkamas tik asmeniniam ar šeimos naudojimui.

> VEIKIMO APRAŠYMAS

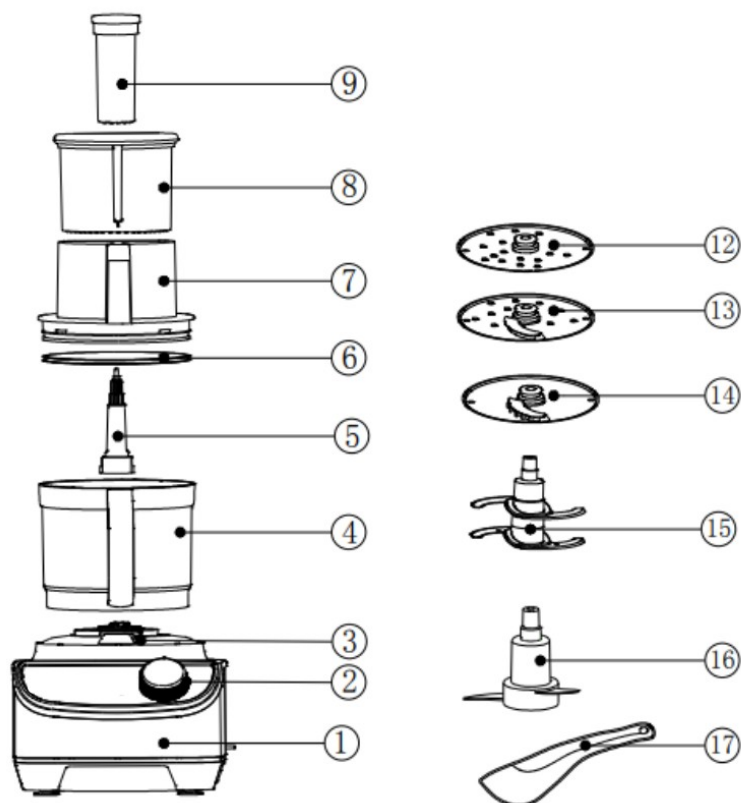

1. Pagrindinio korpuso pagrindas
2. Maitinimo jungiklis
3. Apsauginis jungiklis
4. Talpa
5. Pavaros velenas
6. Sandarinantis žiedas

7. Talpos dangtelis
8. Talpos prispaudimo įtaisas
9. Mažas prispaudimo įtaisas
12. Pjaustyklės galvutė
13. Pjaustymo peilio



- plokštė
14. Juostelių pjaustymas
15. Kapojimo peilis
16. Smulki trintuvė
17. Grandiklis

> NAUDOJIMAS

•Prietaisą naudojant pirmą kartą, kruopščiai nuvalykite visas su maistu besiliečiančias dalis.

•Šis prietaisas turi dvigubą saugumo sistemą, kuri veikia tik tada, kai yra teisingai sumontuotos visos dalys.

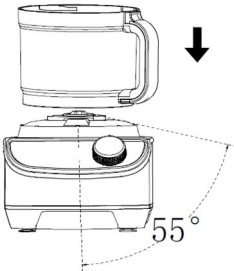
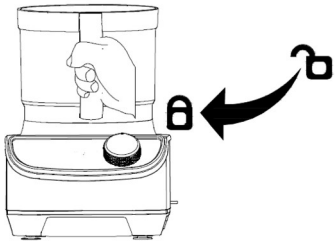
•Mėsos peilio veikimas

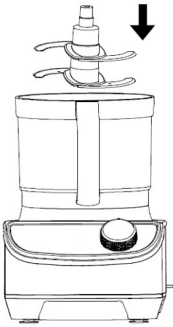
	1	Uždėkite talpą ant pagrindinio korpuso tokiu būdu, kad tarp rankenos ir apsauginio jungiklio būtų apie 55° kampas) prieš uždėdami ją, įsitinkite, kad pagrindinis korpusas yra padėtas ant lygaus stalo ir neapvirs).
	2	Laikykite talpos rankeną ir pasukite ją laikrodžio rodyklės kryptimi. Kai išgirsite spragtelėjimo garsą, reikš, kad talpa įsitvirtino savo vietoje. Talpai teisingai neįsitvirtinus savo vietoje, prietaisas neveiks.
	3	Įstatykite pavaros veleną į talpą.
	4	Ant pavaros veleno uždėkite kapojimo peilį.

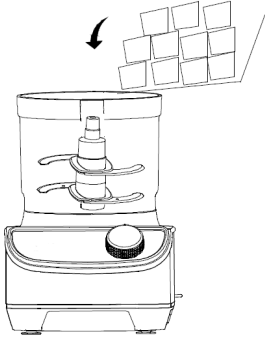
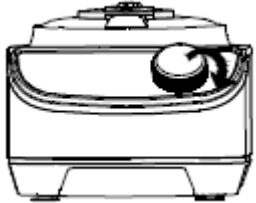
	5	Į talpą sudėkite produktus, kuriuos ketinate smulkinti. Ne daugiau kaip 500 g.
	6	Elektros laido kištuką įkiškite į elektros laidą, įjunkite maitinimo mygtuką, pasirinkite „MAX“ greitį ir pradėkite darbą. Darbas turi trukti iki 30 sekundžių.

Pastaba:

- 1) Dėdami ingredientus pirmiausia įdėkite mėsos pjaustytuvą, kad mėsos pjaustytuvas nespautų ingredientų ir darbas nebūtų apsunkintas arba netolygus;
- 2) Kad prietaisas veiktų, talpos dangtis turi būti iki galo įsuktas į talpos rankeną.
- 3) Nedėkite smulkinimui kietų maisto produktų, tokių kaip kavos pupelės, ledo kubeliai ir t.t., priešingu atveju gali suskilti prietaiso talpykla ir/arba deformuotis bei atšipti peiliukai;
- 4) Atkreipkite dėmesį, kad pridedamų ingredientų kiekis neturi viršyti viršutinės talpos linijos, kitaip tai turės įtakos smulkinimo efektui ir prietaiso tarnavimo laikui;
- 5) Ingredientams prilipus prie peilio ir talpos sienelių, prieš išimdami ingredientus, įsitinkite, kad prietaisas atjungtas nuo elektros tinklo.

•Pjaustyklės galvutės veikimas

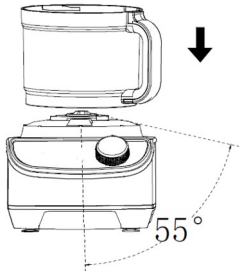
	1	Uždėkite talpą ant pagrindinio korpuso tokiu būdu, kad tarp rankenos ir apsauginio jungiklio būtų apie 55° kampas) prieš uždėdami ją, įsitinkite, kad pagrindinis korpusas yra padėtas ant lygaus stalo ir neapvirs).
-------------------------------------------------------------------------------------	---	-----------------------------------------------------------------------------------------------------------------------------------------------------------------------------------------------------------------------

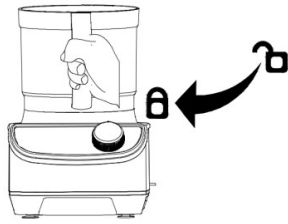
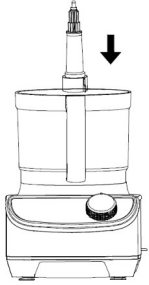
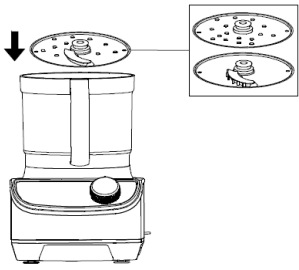
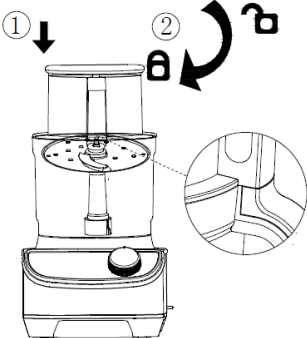
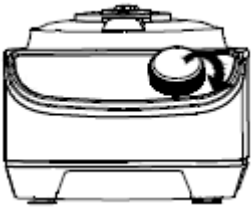
	2	<p>Laikykite talpos rankeną ir pasukite ją laikrodžio rodyklės kryptimi. Kai išgirsite spragtelėjimo garsą reikš, kad talpa įsitvirtino savo vietoje. Talpai teisingai neįsitvirtinus savo vietoje prietaisas neveiks.</p>
	3	<p>Įstatykite pavaros veleną į talpą.</p>
	4	<p>Ant pavaros veleno uždėkite pjaustymo diską. (Pagal poreikį galima rinktis iš trijų pjaustyklės galvučių).</p>
	5	<p>1. Ant talpos uždėkite talpos dangtelį; 2. Pasukite jį laikrodžio rodyklės kryptimi. Kai išgirsite spragtelėjimo garsą reikš, kad talpa įsitvirtino savo vietoje. Talpai teisingai neįsitvirtinus savo vietoje prietaisas neveiks.</p>
	6	<p>Elektros laido kištuką įkiškite į elektros laidą, įjunkite maitinimo mygtuką, pasirinkite „MAX“ greitį ir pradėkite darbą. Darbas turi trukti iki 30 sekundžių.</p>

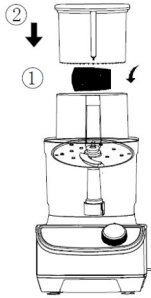
	7	<ol style="list-style-type: none"> 1. Pasirinkite maisto produktus ir dėkite juos į įdėjimo angą. Produktų negalima dėti per greitai; 2. Švelniam produktų paspaudimui naudokite spaudimo įrankį.
<p>Pastaba:</p> <ol style="list-style-type: none"> 1) Prieš smulkindami maisto produktus įsitinkinkite, kad jie yra tokio dydžio, kad juos galima lengvai patalpinti į įdėjimo angą; 2) Į įdėjimo angą dėdami produktus, stipriai jų nespauskite spaudimo įrankiu, kad nedarytumėte įtakos pjaustymo kokybei ir prietaisas neužstrigtų; 3) Į įdėjimo angą neikiškite rankų ar kitų daiktų (peilių, šakučių, šaukštų ir t.t.), naudokite tik spaudimo įrankį; 4) Atkreipkite dėmesį, kad pridedamų ingredientų kiekis neturi viršyti viršutinės talpos linijos, kitaip tai turės įtakos smulkinimo efektui ir prietaiso tarnavimo laikui; 5) Produktams įstrigus pjaustymo galvutėje, pirma atjunkite prietaisą nuo elektros tinklo, tada išimkite produktus. 6) Įdėjimo angą rinktis reikia pagal maisto produktų dydį. Dideliems maisto produktams rinkitės didesnę stūmimo įrankį, mažesnę įrankį rinkitės mažiems produktams. Jei yra galimybė rinktis, kuo dažniau rinkitės mažesnę įrankį. 		

> TRIKDŽIŲ ŠALINIMAS

Problema	Priežastis	Sprendimas
Prijungus prie elektros tinklo, įjungus pagrindinį jungiklį, prietaisas neveikia.	<ol style="list-style-type: none"> 1. Talpykla netinkamai įstatyta į vietą. 2. Negerai uždėtas talpyklos dangtelis 3. Apelsinų sulčių sietelis neįstatytas į vietą. 4. Maišymo talpykla netinkamai įstatyta į vietą. 5. Sauso malimo talpykla netinkamai įstatyta į vietą. 	<ol style="list-style-type: none"> 1. Talpyklą tinkamai įstatykite į vietą. 2. Talpyklos dangtelį įstatykite į vietą. 3. Įstatykite apelsinų sulčių sietelį. 4. Maišymo talpyklą įstatykite į vietą. 5. Sauso malimo talpyklą įstatykite į vietą.
Pirmus kelis kartus naudojant prietaisą, iš variklio sklinda kvapas.	Tai yra normalu.	Jei kvapas sklinda net ir po ilgesnio prietaiso naudojimo daug kartų, pristatykite jį į serviso centrą patikrinimui.
Prietaisas išsijungia naudojimo metu.	<ol style="list-style-type: none"> 1. Per žema įtampa. 2. Pridėta per daug produktų. 3. Per stipriai spaudžiamas stūmimo įrankis. 4. Suveikusi variklio apsauga nuo perkaitimo. 	<ol style="list-style-type: none"> 1. Patikrinkite įtampą. 2. Atjunkite nuo elektros ir išimkite produktų perteklių. 3. Silpniau spauskite stūmimo įrankį. 4. Palaukite 20-30 min. ir toliau naudokite prietaisą.
Stipri vibracija ir garsas.	<ol style="list-style-type: none"> 1. Prietaisas tuščias. 2. Prietaisas pastatytas nestabiliai arba nukritusi bent viena jo kojelė. 3. Per aukšta įtampa. 4. Pridėta per daug produktų. 5. Sulčiaspaudė stovi nestabiliai. 	<ol style="list-style-type: none"> 1. Griežtai draudžiama paleisti tuščią prietaisą 2. Prietaisą pastatykite stabiliai arba uždėkite jo kojelę. 3. Patikrinkite įtampą. 4. Atjunkite nuo elektros ir išimkite produktų perteklių. 5. Iš naujo pastatykite sulčiaspaudę.

Įstrigęs peilis.	Peilis įsivėlė arba įstrigo maiste.	Atjunkite prietaisą nuo elektros tinklo. Išimkite maisto produktus ir supjaustykite juos mažesniais gabalėliais.
------------------	-------------------------------------	------------------------------------------------------------------------------------------------------------------

Atitarnavusių elektrinių prietaisų išmetimas



— Pagal 2012/19/ES direktyvos dėl elektros ir elektroninės įrangos atliekų nuostatas, draudžiama atitarnavusius elektrinius prietaisus išmesti kartu su buitinėmis atliekomis. Atskirai juos perdirbkite, kad būtų pakartotinai panaudojamos prietaisus sudarančios medžiagos ir sumažinama aplinkai bei sveikatai daroma žala.

Ant prietaiso esantis perbrauktos šiukšlių dėžės simbolis primena apie tinkamą prietaiso perdirbimą.

Jei prietaisas naudoja akumuliatorių arba išimamas baterijas, pirmiausia išimkite jas iš prietaiso ir tinkamai jas išmeskite.

Norėdami sužinoti daugiau apie tinkamą atitarnavusių prietaisų ir/ar senų baterijų išmetimą, kreipkitės į vietines valdžios institucijas.

Apie „Zyle“ Youtube:



UAB „Krinona“ autorizuotas techninės priežiūros (serviso) centras
Raudondvario pl. 162, Kaunas
Tel.: (8-37) 215104, mob.tel. 8 640 33213, 8 655 94090
Daugiau informacijos: www.krinona.lt
Importuotojas: UAB „Krinona“, A. Strazdo g. 70, Kaunas. Tel. 8 649 40000

GARANTINIO APTARNAVIMO SUTARTIS

Prekės pavadinimas

Modelis

Serijos numeris (nurodyti, jei yra)

Pardavimo data: 20 mėn. d. Kaina

Garantinis laikotarpis mėnesiais: 12 24 36 48 Pardavėjas

Garantinis laikotarpis profesionaliai technikai - 12 mėn. Pardavėjo parašas

GARANTIJOS SĄLYGOS

- Pristatant prekę į „Krinona“ seviso centrą, ji privalo būti išvalyta. Transportuojant kurjerių pagalba prekė turi būti siunčiama saugų transportavimą užtikrinančioje pakuotėje.
- Prieš pradėdami naudotis preke, primygtinai rekomenduojame perskaityti prekės Vartotojo vadovą ir juo vadovautis. Vartotojo vadovą galite rasti www.krinona.lt. Papildomos informacijos apie prekės naudojimą ieškokite Youtube.com nurodydami prekės modelį ir/arba pavadinimą.
- Gedimo atveju, pirkėjas gali kreiptis į „Krinona“ servisą arba prekės pardavėją.
- Garantinis terminas pradedamas skaičiuoti nuo prekės įsigijimo dienos ir baigiasi LR įstatymų numatyta tvarka, jeigu prekės įsigijimo sutartis nenumato kitaip.
- Pirkėjas, pristatydamas prekę garantiniam aptarnavimui, privalo pateikti prekės įsigijimo faktą patvirtinantį dokumentą.
- Prekės skirtos TIK BUITINIAM NAUDOJIMUI, pardavėjas pasilieka teisę netaikyti garantinių įsipareigojimų jei buitiniam naudojimui skirta prekė buvo naudojama komerciniais tikslais t.y. naudojama pajamoms gauti ar perleista tretiesiems asmenims nuomos pagrindu.
- Suremontavus arba pakeitus sugedusią prekę, garantijos terminas ir sąlygos galioja likusį garantijos laiką, bet ne trumpiau nei 3 mėn.
- Prekės spalvos / dangos pakitimai ar kosmetiniai paviršiaus pažeidimai, atsiradę eksploatacijos eigoje, nelaikomi gamykliniu defektu.
- Pardavėjas neįsipareigoja duoti pakaitinį įrenginį ar atlyginti menamą žalą dėl negalėjimo naudotis preke garantinio aptarnavimo atveju.
- Pardavėjas šias garantines sąlygas užtikrina tik Lietuvos teritorijoje.
- Nesant techninėms galimybėms sugedusią prekę pataisyti, prekė keičiama nauja ne prastesnių techninių parametrų preke arba už ją grąžinami pinigai (pinigų grąžinimo atveju privaloma grąžinti pilną komplektą išskyrus pakuotę).
- Fizinėms asmenų įsigytoms prekėms taikomas 24 mėn., o juridinių asmenų 12 mėn. garantinio aptarnavimo terminas. (Pardavėjas pasilieka teisę nustatyti ilgesnį garantinį terminą), bet eksploatacinėms dalims, kurių techninės charakteristikos tiesiogiai priklauso nuo eksploatacijos intensyvumo ir kinta eksploatacijos eigoje, priklausomai nuo naudojimo intensyvumo ir įpročių garantija gali būti apribota*

GARANTIJA NĖRA TAIKOMA:

- Mechanškai pažeistai ar ne UAB „Krinona“ įgaliotame servise ardytai / sąmoningai sugadintai prekei.
- Prekei, kuri buvo naudojama ne pagal paskirtį, įskaitant buitinių prietaisų naudojimą komerciniams tikslams.
- Prekei, kurios gedimas atsirado dėl pirkėjo kaltės, įskaitant netinkamo (kieto) vandens naudojimo sukeltas pasekmes (užkalkėjimas), į įrenginio vidų patekusį skystį, statybines dulkes, svetimkūnius, vabzdžius ir kt.
- Prekei, kurios gedimas atsirado dėl aplinkos veiksnių (lietaus, gaisro, potvynio, vėjo ar sniego, viršįtampių el. tinkle).
- Programinei įrangai, parduodamai kartu su preke.
- Filtrams, plastmasiniams indams, antgaliams, žarnoms, peiliukams, ašelėms, sieteliams, tinkleliams, dirželiams, goframs, nuotolinio valdymo pultams, priekų priedams ir dalims bei mazgams, kurių eksploataavimo laikas yra ribotas ir tiesiogiai priklauso nuo eksploatacijos intensyvumo bei įpročių.

*Baterijoms / akumulatoriams taikomas 6 mėn. garantinis terminas, po jo eksploatacijos eigoje baterijos / akumulatoriaus techninės charakteristikos ir savybės gali natūraliai prastėti, bet tai nebus traktuojama kaip gamyklinis defektas. Tai tiesiog natūrali eksploatacijos pasekmė.

GARANTINIS REMONTAS ATLIEKAMAS

UAB „Krinona“, Raudondvario pl. 162, LT47174, Kaunas.

Tel. 8 640 33213 / 8 655 94090

el. paštas - servisas@krinona.lt