

ZYLE DULKIŲ SIURBLYS ZY701VC

NAUDOJIMO INSTRUKCIJOS

Saugumo taisyklės

- Prietaisas yra skirtas naudoti namuose. Nenaudokite jo pagal komercinę ar kitą paskirtį.
- Atidžiai perskaitykite naudojimo instrukcijas, prieš pradėdami naudoti prietaisą. Išsaugokite jas, kad galėtumėte vėliau pasikonsultuoti.
- Nedėkite prietaiso greta atviros ugnies kito aukštos temperatūros šilumos šaltinio.
- Nenaudokite ir nelaikykite prietaiso ten, kur yra ekstremalios oro sąlygos, pvz. labai aukšta temperatūra. Laikykite prietaisą uždaroje, sausoje patalpoje ir 5-40°C temperatūroje. Venkite tiesioginių saulės spindulių.
- Prieš pirmą kartą naudodami prietaisą arba ilgai jo nenaudoję, visiškai įkraukite baterijas.
- Prieš naudodami siurbį, įsitinkinkite, kad yra surinktas cilindro šepetys. Priešingu atveju gali užsiblokuoti

variklio vėdinimo sistema ir perkaisti variklis.

- Nenaudokite prietaiso valikliams, benzinui, stiklui, adatoms, cigarečių pelenams, šlapioms dulkėms, vandeniui, degtukams ir pan. siurbti.
- Nenaudokite prietaiso nedidelėms dalelėms, tokioms kaip cementas ar gipso milteliai, bei dideliems daiktams, tokiems kaip popieriaus gniužulai, siurbti. Priešingu atveju gali užsiblokuoti ir perdegti variklis.
- Neleiskite, kad užsiblokuotų oro įsiurbimo sistema ar šepetio galvutė, nes gali sugesti variklis.
- Nekiškite rankų ar kojų į šepetio galvutės angas, kad išvengtumėte sužeidimų.
- Nepilkite vandens ar kitų skysčių ant prietaiso. Neleiskite, kad ant jo užtikštų skysčių. Priešingu atveju gali įvykti trumpasis jungimas.
- Jei neveikia šepetio galvutė, patikrinkite, ar joje nėra užstrigusių plaukų ar ilgų siūlų. Jei reikia, išvalykite.
- Jei ketinate ilgai nenaudoti prietaiso, įsitinkinkite, kad prietaiso baterija yra visiškai įkrauta, prieš padėdami prietaisą saugoti. Įkraukite prietaisą bent kartą per tris mėnesius.
- Norėdami prietaisą valyti ar taisyti, ištraukite jo kištuką iš rozetės. Laikykite už kištuko, kai prietaisą įjungiate ir išjungiate iš rozetės. Netraukite už maitinimo laido.
- Valykite prietaiso korpusą sausu skudurėliu. Tokie skysčiai kaip benzinai, spiritas ar skiediklis skatina korpuso trūkinėjimą ir spalvos praradimą, taigi jų nenaudokite.
- Jei įkrautas prietaisas neveikia, leiskite jį apžiūrėti ir pataisyti įgaliotam klientų aptarnavimo centrui. Savarankiškai netaisykite prietaiso.
- Prietaisas naudoja baterijas. Užtikrinkite saugų jų perdirbimą. Nemeskite jų su buitinėmis atliekomis.
- Jeigu prietaiso laidas yra pažeistas, leiskite jį pataisyti ar pakeisti įgaliotam klientų aptarnavimo centrui, kad išvengtumėte pavojaus sveikatai.

Prieš pradėdami naudoti

2.1 Išpakavimas

Atverkite pakuotę ir išimkite tarpiklius, prietaisą ir jo priedus. Nuimkite plastikinį maišelį ir išsaugokite pakuotę, jei prietaisą reikėtų vėliau transportuoti ir taisyti.

2.1.1 Sudedamosios dalys

1. Šepetio nuėmimo mygtukas
2. Metalinio vamzdžio nuėmimo mygtukas
3. Įjungimo mygtukas
4. Adapteris
5. Įkrovimo laikiklis
6. Dulkių surinkimo indelio nuėmimo mygtukas
7. Metalinis vamzdelis
8. „Du viename“ plyšelių ir tarpelių priedas
9. „Du viename“ apmušalų priedas

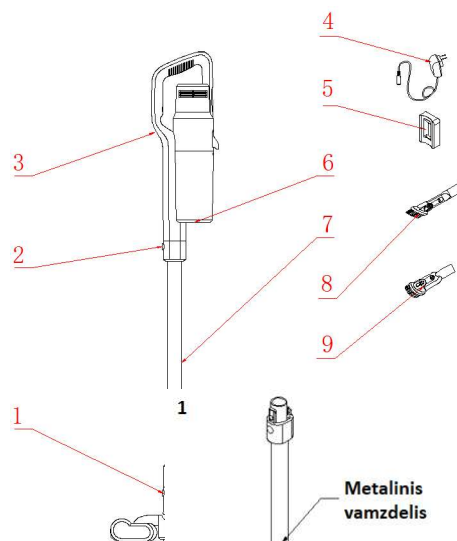

2.2 Korpuso surinkimas 2.2.1 Metalinio vamzdelio ir elektrinės šepetio galvutės sujungimas

Kaire ranka prilaikykite šepetio galvutę, o dešine įstatykite metalinį vamzdelį vertikaliai į

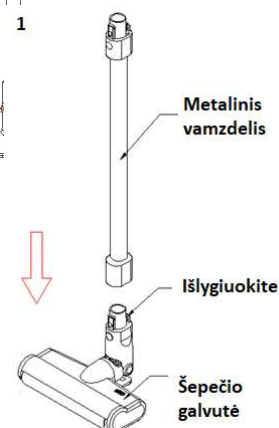

galvutę. Išlygiuokite ir paspauskite rankenėlę taip, kad išgirstumėte spragtelėjimą (1 pav.).

Dėmesio: nukreipkite rankenėlę ir galvutę ta pačia kryptimi taip, kad jos išsilygiuotų.

2.2.3 Elektrinės šepučio galvutės, metalinio vamzdelio ir rankinės siurblio dalies surinkimas

Pirmiausia sujunkite šepučio galvutę ir metalinį vamzdelį taip, kaip aprašyta aukščiau. Tuomet išlygiuokite vamzdelio tvirtinimo žymeklį ir rankinės dalies įsiurbimo dalį. Stumkite į viršų, kol pasigirs spragtelėjimas (2 pav.).

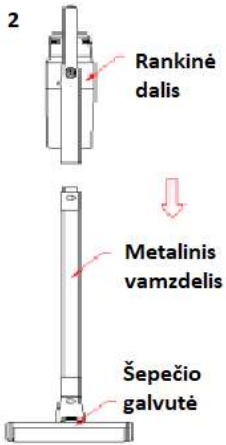



2.2.2 Laikiklio sistemos surinkimas

Nulupkite lipnios tvirtinimo juostelės viršų laikiklio nugarinėje dalyje. Prispauskite laikiklį prie lygios sienos vietos taip, kad laikiklio aukštis būtų 1-1,1 m nuo grindų. Pasirinkite tvirtinimo aukštį pagal surinkto prietaiso aukštį ir priklijuokite.

2.3 Priedų surinkimas

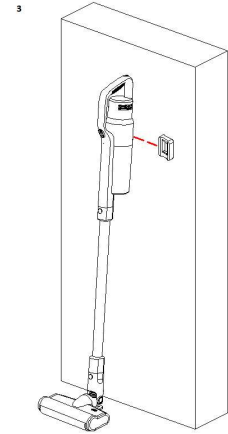
Prietaiso naudojimą palengvins rankinei siurblio daliai skirti priedai. Galėsite prijungti prie rankinės dalies įvairius priedus, skirtus skirtingoms valymo paskirtims.

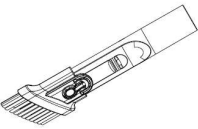

Priedo pavadinimas	Paveikslėlis
„Du viename“ plyšelių ir tarpelių priedas	
„Du viename“ apmušalų priedas	

2.3.1 Siurblio priedų surinkimas

Įstatykite priedo jungtį į rankinės dalies oro įsiurbimo angą taip, kad ji tvirtai prisijungtų (4 pav.).



Siurblio naudojimas

3.1 Krovimas

Dėmesio: pirmą kartą naudojant prietaisą, jo baterijos nebus visiškai įkrautos.

Reikės įkrauti prietaisą. Galėsite naudoti prietaisą, visiškai įkrovę jo baterijas.

Jeigu, naudojant prietaisą, indikatorius pradeda žybsėti raudonai, tai reiškia, jog reikia įkrauti prietaisą. Prietaisui baigiant išsikrauti, jis automatiškai išsijungs, taip siekiant apsaugoti bateriją. Įkraukite baigiantį išsikrauti prietaisą.

Atskirkite guminį kištuką rankinės siurblio dalies nugarėlėje. Įstatykite adapterį į prietaiso lizdą, kaip parodyta 6 pav. Atremkite prietaisą į įkrovimo laikiklį, kaip pavaizduota 7 pav. Prietaisui pradedant krautis, įsižiėbs raudona indikatoriaus lemputė. Prietaisus įsikrovus, degs žalia indikatoriaus lemputė.

Dėmesio: pirmą kartą naudodami siurblį, visiškai iškraukite baterijas. Prieš antrą kartą kraudami siurblį, visiškai iškraukite baterijas. Taip pailginsite baterijų tarnavimo laiką.

Įkrovimo trukmė – apie 5 val. Jei prieš tai raudonai degusi įkrovimo indikatoriaus lemputė, esanti rankinėje siurblio dalyje, pradeda degti žaliai, tai reiškia, kad siurblys visiškai įsikrovė. Rekomenduojame papildomai krauti siurblį dar 0,5-1 val., kad gautumėte geresnį efektą. Baigę krauti prietaisą, ištraukite įkroviklį iš rozetės (10 pav.).

3.2 Rankinės siurblio dalies naudojimas

Atskirkite rankinę siurblio dalį nuo laikiklio. Spauskite ON/OFF mygtuką, kad įjungtumėte ir išjungtumėte siurblį. Įsižiėbs žalia indikatoriaus lemputė. Greičio valdikliu pasirinkite reikiamą greitį. Greičio valdikliu galėsite nustatyti vidutinį arba didelį greitį.

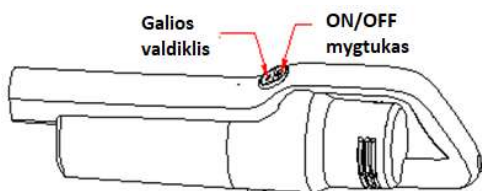

8

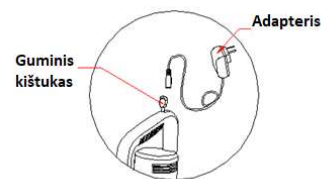

6

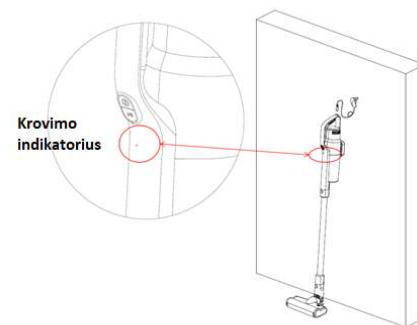

7

3.3 Elektrinio grindų šepetio naudojimas

Elektrinis grindų šepetys gali valyti trumpaplaukius kilimus, kietas grindis ar plyteles (9 pav.).

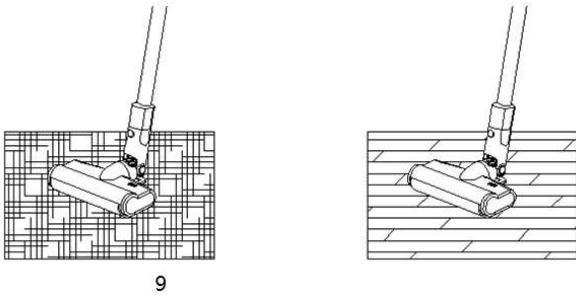

Dėmesio: jei šepetio cilindras užsiblokavo, į jį patekus didelių pašalinių daiktų arba siūlų, arba vaikui įkišus ranką į cilindrą, prietaiso galvutė automatiškai nustos veikusi, taip užtikrinant Jūsų saugumą ir neapgadinant šepetio variklio.

3.4 Priedų naudojimas

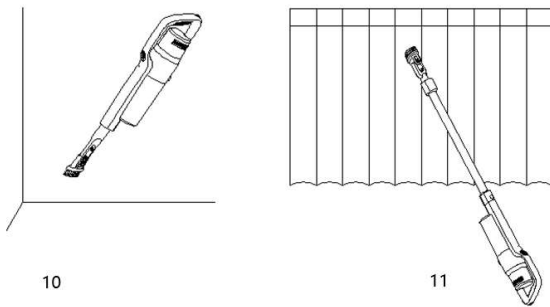

- „Du viename“ priedas plyšeliams ir tarpeliams: tinka kampams, tarpeliams ir kitoms siauroms vietoms valyti (10 pav.).

Detalių valymas ir keitimas

Dėmesio:

1. HEPA filtrą galite įsigyti, kreipdamiesi pas siurblio pardavėją.
2. Rekomenduojame išvalyti dulkių talpyklą, kaskart baigus naudoti prietaisą. Prisipildžius dulkių talpyklai ar užsikimšus HEPA filtrui, išvalykite šias detales. Jei reikia, jas pakeiskite. Reguliariai valykite šepetio cilindrą, kad ant jo neprisirinktų daug plaukų ir prietaisas veiktų efektyviau.

4.1.1 Dulkių talpyklos valymas

1. Paspauskite dulkių talpyklos nuėmimo mygtuką. Pasukite ir išimkite dulkių talpyklą rodykle pažymėta kryptimi (14 pav.).
2. Išimkite cikloninio siurbimo talpą ir išpilkite talpykloje susirinkusius nešvarumus (15 pav.).

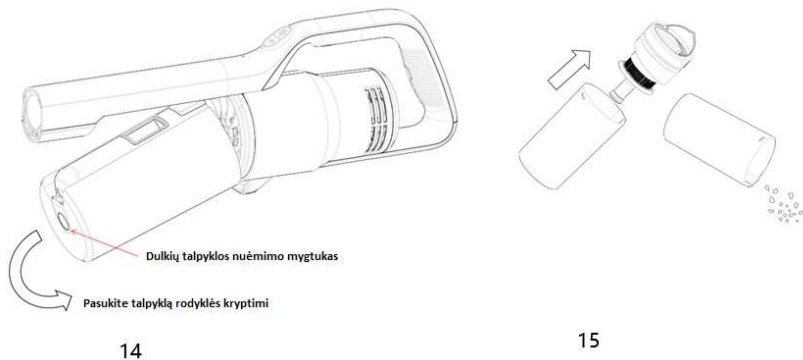

4.1.2 Filtravimo sistemos valymas

Laikykite HEPA filtrą ir pasukite jį prieš laikrodžio rodyklę. Išimkite HEPA filtrą. Pasukite cikloninio siurbimo sistemą prieš laikrodžio rodyklę, kad ją išimtumėte. Išvalykite ar išplaukite HEPA filtrą, putų filtrą ir cikloninio siurbimo sistemą. Prieš tęsdami HEPA ir putų filtro naudojimą, palaukite, kol plauti filtrai visiškai išdžius. Jei reikia, pakeiskite juos naujais. Baigę valyti, surinkite visas detales priešingą eilės tvarka.

Dėmesio: prieš surinkdami HEPA ir putų filtrą, įsitinkinkite, kad jie visiškai išdžiūvo.

4.2 Elektrinio šepetio valymas

Išimkite cilindrą, kaip parodyta 18 pav., kad išvalytumėte šepetio galvutę.

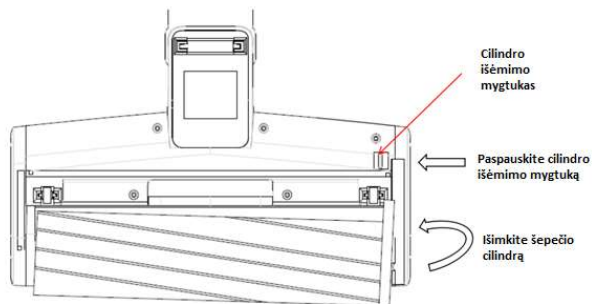

18

1. Paspauskite šepetio cilindro išėmimo mygtuką. Cilindras automatiškai išsikiš.
2. Ištraukite vieną šepetio pusę taip, kaip parodyta paveikslėlyje. Tada galėsite išvalyti šepetio cilindą.
3. Baigę valyti ar keisti šepetį, surinkite detales priešinga eilės tvarka.

Prietaiso saugojimas

Jei, valydami prietaisą arba padėdami jį saugoti, norite išrinkti elektrinį grindų valymo šepetį, paspauskite šepetio nuėmimo mygtuką ir j viršų patraukite metalinį vamzdelį.

Rankinės šepetio dalies ir metalinio vamzdelio atskyrimas

Laikydami rankinę prietaiso dalį, paspauskite metalinio vamzdelio nuėmimo mygtuką ir jį ištraukite (19 pav.).

Prietaiso saugojimas

Jei ketinate ilgai nenaudoti prietaiso, gerai jį supakuokite. Laikykite jį vėsioje ir sausoje vietoje, vengdami tiesioginių saulės spindulių ir drėgmės.

Trikdžių šalinimas

Prieš kreipdamiesi į įgaliotą klientų aptarnavimo centrą, pamėginkite pašalinti iškilusią problemą patys, vadovaudamiesi lentelės nurodymais.

Problema	Galima priežastis	Sprendimas
Prietaisas neveikia.	<ul style="list-style-type: none"> Baterija nėra įkrauta. Netinkamai prie prietaiso korpuso prijungtas metalinis vamzdelis ar elektrinis grindų šepetys. 	<ul style="list-style-type: none"> Įkraukite siurbį. Patikrinkite, ar visi priedai yra tinkamai prijungti prie siurblio.
Naudojant prietaisą, jis nustoja veikęs.	Variklis perkaito. Įsijungė apsauginis prietaiso mechanizmas.	<ul style="list-style-type: none"> Išjunkite prietaisą 5-10 minučių. Patikrinkite, ar reikia išvalyti cikloninio siurbimo sistemą.
Naudojant prietaisą, nustoja veikusi šepetio galvutė.	Šepetio galvutės perkrova. Ant galvutės cilindro gali būti per daug nešvarumų ir plaukų.	<ul style="list-style-type: none"> Išjunkite prietaisą 5-10 minučių. Patikrinkite, ar reik
Automatiškai sumažėja siurbimo galingumas.	Užsiblokavo cikloninio siurbimo sistema. Įsijungė automatinis greičio sumažinimo mechanizmas.	Išvalykite dulkių talpyk sistemą.
Suprastėja nešvarumų įsiurbimas.	<ul style="list-style-type: none"> Prisipildė nešvarumų talpykla. Užsiblokavo filtras. Užsiblokavo šepetio galvutės oro įsiurbimo sistema. 	<ul style="list-style-type: none"> Išvalykite dulkių ta sistemą. Išvalykite arba pak Išvalykite šepetio g angas.
Kraunant prietaisą, žybsi raudona ir žalia	Prastas įkroviklio kontaktas su prietaisu arba rozete.	Iš naujo įstatykite įkro

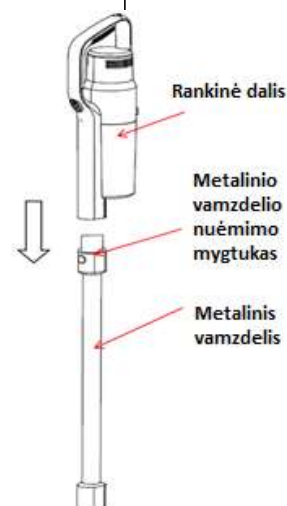

indikatoriaus lemputės.		
Įkrovus prietaisą, jis veikia labai trumpai.	<ul style="list-style-type: none"> • Prietaisas nepakankamai įkrautas. • Vyksta baterijos senėjimas. 	<ul style="list-style-type: none"> • Vadovaudamiesi instrukcijų nurodymais, visiškai įkraukite bateriją. • Pakeiskite bateriją nauja.

Dėmesio: atsiradus kitai nei aprašyta problemai, kuriai pašalinti reikia profesionalių įrankių, leiskite prietaisą taisyti ar keisti gamintojui arba gamintojo įgaliotam klientų aptarnavimo centrui, kad išvengtumėte pavojaus sveikatai.

Techniniai parametrai

Modelis	ZY701VC
Nominali įtampa	28,8 V
Nominali galia	450 W
Įeinanti adapterio srovė	100-240 V ~ 50-60 Hz
Išeinanti adapterio srovė	34,2 ± 0,2 V / 600 ± 30 mA
Nominali elektrinio grindų šepetio galia	30 W
Ličio baterijos	2500 mAh x 8
Įkrovimo trukmė	4-5 val.

UAB „Krinona“ autorizuotas techninės priežiūros (serviso) centras
 Raudondvario pl.162, Kaunas
 tel.: (8-37) 215104, mob.tel. 864033213, 865594090
 Daugiau informacijos:
www.krinona.lt