

OSOM  
PROFESSIONAL

## NAUDOTOJO VADOVAS

ORIGINALIOSIOS  
NAUDOJIMO INSTRUKCIJOS



**PLAUKŲ DŽIOVINTUVAS  
SU VANDENS JONAIŠ**

OSOMPF8GR / OSOMPF8PR / OSOMPF8RDL

1

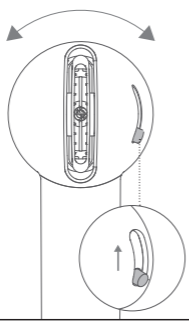
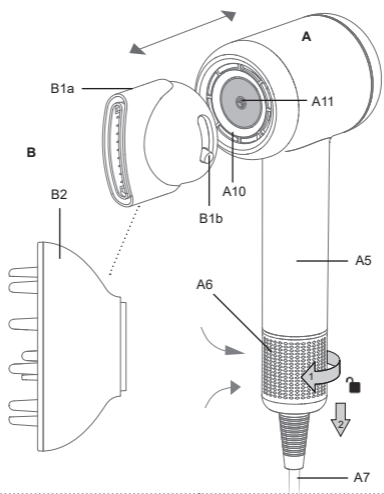
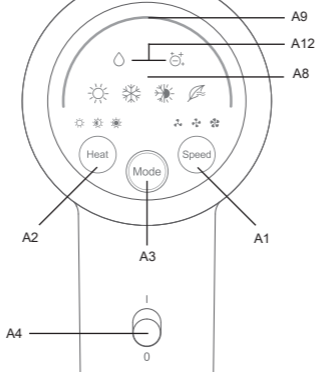

## NAUDOJIMOSI INSTRUKCIJA

Dėkojame, kad įsigijote mūsų gaminį. Prieš pradėdami naudoti prietaisą, atidžiai perskaitykite naudojimo instrukciją ir išsaugokite ją, įskaitant garantiją, kvitą ir, jei įmanoma, dėžutę su vidine pakuote.

### I. SAUGOS PRIEMONĖS

- Naudojimo instrukciją laikykite prietaiso dalimi ir perduokite ją bet kuriam kitam prietaiso naudotojui.
- Šį prietaisą gali naudoti ne jaunesni kaip 8 metų vaikai ir asmenys, kurių fiziniai, jutiminiai ar protiniai gebėjimai yra riboti arba kuriems trūksta patirties ir žinių, jei jie buvo prižiūrimi arba instruktuojami dėl saugaus prietaiso naudojimo ir supranta su tuo susijusius pavojus. Vaikai neturi žaisti su prietaisu. Vaikai be priežiūros negali atlikti valymo ir naudotojo priežiūros darbų. Laikyti vaikams nepasiekiamoje vietoje.
- Prieš keisdami priedus, prieinamas dalis, surinkdami ar išardydami, valydami ar atlikdami techninę priežiūrą, išjunkite prietaisą ir atjunkite jį nuo elektros tinklo, ištraukdami maitinimo laidą iš elektros lizdo!
- Jei prietaiso maitinimo laidas sugadintas, jį turi pakeisti gamintojas, jo techninės priežiūros specialistas arba panašią kvalifikaciją turintis asmuo, kad būtų išvengta pavojingų situacijų.
- Prietaiso negalima panardinti į vandenį ar kitus skysčius, jo negalima naudoti šalia vonios, dušo, praustuvo ar kitų vandens talpų, įskaitant baseiną. Jei prietaisas vis tiek patenka į vandenį, neišimkite jo! Pirmiausia ištraukite maitinimo laidą iš elektros lizdo ir tik tada išimkite prietaisą. Tokiu atveju nuneškite prietaisą į specialų servisą, kad patikrintų jo saugumą ir tinkamą veikimą.
- Papildomai apsaugai rekomenduojame įrengti srovės apsaugą (RCD), kurios vardinė išleidimo srovė neviršija 30 mA. Kreipkitės patarimo į kontrolės techniką arba elektriką.
- Jei prietaisas naudojamas vonios kambaryje, jis turi būti atjungtas nuo elektros srovės ištraukiant maitinimo laidą iš elektros lizdo, nes net ir išjungus prietaisą kyla pavojus.
- Niekada nenaudokite prietaiso, jei maitinimo laidas ar kištukas yra pažeisti, jei jis veikia netinkamai, jei jis nukrito ant grindų ir buvo pažeistas arba įkrito į vandenį. Tokiais atvejais nuneškite prietaisą į profesionalų aptarnavimo centrą, kad būtų patikrinta jo sauga ir teisingas veikimas.

- Visada atjunkite prietaisą nuo elektros tinklo, jei paliekate jį be priežiūros, taip pat prieš montuodami, ardydami ar valydami.
- **DĖMESIO** - Nenaudokite prietaiso su programa, laiko jungikliu ar kita dalimi, kuri automatiškai įjungia prietaisą, nes kyla gaisro pavojus, jei prietaisas neuždengtas arba netinkamai pastatytas.
- Nekiškite maitinimo laido į elektros lizdą ir neatjunkite jo drėgnomis rankomis arba traukdami už maitinimo laido!
- Laikykitės didesnio nei 10 cm atstumo tarp plaukų ir oro įsiurbimo angos, kad plaukai neįsipainiotų į plaukų džiovintuvą. Kad išvengtumėte nudegimų, tarp plaukų ir prietaiso turi būti didesnis nei 3 cm atstumas.
- Išjunkite prietaisą iškart po naudojimo, ištraukite jį iš elektros tinklo ir leiskite jam atvėsti. Tada padėkite jį saugioje sausoje, vaikams nepasiekiamoje vietoje.
- Nepalikite veikiančio prietaiso be priežiūros!
- Prietaiso negalima naudoti drėgnoje ar šlapioje aplinkoje ir bet kokioje aplinkoje, kurioje kyla gaisro ar sprogimo pavojus (patalpose, kuriose laikomi chemikalai, degalai, alyvos, dujos, dažai ir kitos degios ar lakios medžiagos).
- Būkite labai atsargūs elgdami su priedais džiovinimo metu (gali būti karšti).
- Negalima uždengti oro vėdinimo angų. Taip pat nestatykite įjungto prietaiso ant minkštų paviršių (pvz., lovos, rankšluosčių, paklodžių, kilimo), ortakis gali užsikimšti. Reikia saugoti, kad į ortakį nepatektų dulkių, plaukų, siūlų ir pan.
- Kai prietaisas perkaista, suveikia automatinis šilumos saugiklis, kuris atjungia maitinimą. Jei taip atsitiktų, išjunkite prietaisą ir ištraukite jį iš elektros lizdo. Pašalinkite galimas matomas kliūtis, trukdančias oro srautui, ir leiskite prietaisui atvėsti.
- Maitinimo laido negalima pažeisti aštriais ar karštais daiktais, atvira ugnimi, jo negalima panardinti į vandenį ar lenkti per aštirus kraštus.
- Šį prietaisą naudokite tik pagal paskirtį, kaip nurodyta šioje instrukcijoje. Niekada nenaudokite prietaiso jokiais kitais tikslais.
- Gamintojas negarantuoja nuostolių, atsiradusių dėl netinkamo prietaiso ir jo priedų naudojimo (pvz., elektros avarijos, gaisro, nudegimo, plaukų sugadinimo), ir jo garantija prietaisui netaikoma, jei nesilaikoma pirmiau pateiktų saugos instrukcijų.





## II. PRIETAISO APRAŠYMAS .

A - plaukų džiovintuvas

A1 - oro srauto intensyvumo reguliatorius

A2 - oro temperatūros reguliatorius

A3 - režimo perjungimo mygtukas (šiuo mygtuku galite nustatyti tokį oro srauto režimą:

 →  →  → )

A4 - įjungimo / išjungimo jungiklis (I - įjungta / O - išjungta)

A5 - rankena

A6 - nuimamas siurbimo tinklelis

A7 - maitinimo laidas

A8 - valdymo skydelis

A9 - oro temperatūros ir intensyvumo nustatymo indikacija

A10 - oro išėjimo galia

A11 - jonizatorius

A12 - aktyviosios jonizacijos / nanodrekinimo piktogramos

### B - priedai

#### B1

**a** - koncentratorius (koncentruotas oro srauto spindulys padeda plaukams greičiau išdžiūti)

**b** - oro sklaidos valdiklis (spaudžiant "+" = didesnė sklaida; spaudžiant "-" = labiau koncentruotas oro spindulys).

**B2** - difuzorius (naudojamas plaukams formuoti, venkite glaudaus kontakto su galvos oda, kitaip plaukai gali būti perdžiovinti).

### C - kelioninis dėklas

## III. NAUDOJIMO INSTRUKCIJOS

Nuimkite pakuotę ir išimkite džiovintuvą su priedais. Įjunkite maitinimo laidą A7 į elektros lizdą. Tiesiog uždėkite pasirinktą priedą B ant plaukų džiovintuvo (magnetas užtikrina saugesnį priedo pritvirtinimą). Įjunkite prietaisą perstumdami jungiklio mygtuką A4 į padėtį I ir pasirinkite reikiamą temperatūrą, oro srautą ir režimo parametrus.

## Valdymo skydelio piktogramų reikšmės

Mygtukas	Piktograma	Reikšmė
<b>A1</b> Oro srauto intensyvumas		mažas oro srauto intensyvumas
		vidutinis oro srauto intensyvumas
		maksimalus oro srauto intensyvumas
<b>A2</b> Oro temperatūra		žema oro temperatūra
		vidutinė oro temperatūra
		maksimali oro temperatūra
<b>A3</b> Režimas		šiltas oras
		vėsus oras
		šilto ir šalto oro kaita
		SOFT su mažu greičiu ir temperatūra

## Valdymo skydelio piktogramų reikšmės

Režimas	Oro srauto intensyvumas	Oro temperatūra
		<b>neįmanoma</b>

### Plaukų džiovinimas

Jei norite greitai išdžiovinti plaukus, pasirinkite didžiausią greičio ir temperatūros lygį. Jei norite džiovinti trumpus plaukus arba baigti plaukų džiovinimą, nustatykite jungiklius į žemesnes padėtis. Baigę džiovinti perjunkite A4 jungiklį į O padėtį.

### Plaukų formavimas

Naudodami difuzorių B2 suteiksite plaukams apimties ir sukursite natūralias bangas. Nustatykite vidutinę temperatūrą ir vidutinį oro srauto intensyvumą.

## IV. PRIEŽIŪRA

Leiskite prietaisui atvėsti prieš bet kokią priežiūrą! Nušluostykite prietaiso paviršių drėgna minkšta šluoste. Nenaudokite šiurkščių ir agresyvių ploviklių! Techninė priežiūra apima tik mechaninį valymą.

## Tinklelio ir filtro valymas (A6)

Suimkite groteles ir šiek tiek pasukite jas rodyklės kryptimi (1 pav.). Dabar jas galite nuimti. Nuo tinklelio ir po juo esančio filtro pašalinkite galimus nešvarumus (pvz., šepetėliu). Išvalę uždėkite groteles atgal priešingu judesiu. Įsitikinkite, kad filtras nepažeistas!

## V. EKOLOGIJA



Jei prietaiso dydis leidžia, ant visų dalių yra žymos apie medžiagas, panaudotas pakuotei, komponentams ir priedams bei perdirbimui. Symboliai ant gaminio arba pridedamuose dokumentuose reiškia, kad naudojamo elektrinio ar elektroninio gaminio negalima likviduoti kartu su komunalinėmis atliekomis. Kad užtikrintumėte tinkamą likvidavimą, naudotą prietaisą nuneškite į surinkimo punktą, kur jis bus priimtas nemokamai. Tinkamas gaminio likvidavimas padeda apsaugoti vertingus gamtos išteklius ir padeda išvengti galimo neigiamo poveikio aplinkai ir žmonių sveikatai, kuris gali atsirasti dėl netinkamo atliekų likvidavimo. Išsamesnės informacijos galite gauti vietos valdžios institucijose arba artimiausiame atliekų surinkimo punkte. Už netinkamą disponavimą tokiomis atliekomis gali būti skiriama bauda pagal nacionalinius teisės aktus.

## VI. TECHNINIAI DUOMENYS

Įtampa (V) / įvadas (W) - nurodyti etiketėje

Prietaiso apsaugos klasė - II.

Svoris (kg) apytiksliai - 0.6

Gaminio dydis (mm) - 100 x 73 x 240

Įvestis išjungtu režimu - 0 W

Akustinio triukšmo lygis - 85 dB(A) re 1pW.

Rimto pobūdžio techninę priežiūrą arba techninę priežiūrą, kurią atliekant reikia kištis į prietaiso vidines dalis, turi atlikti profesionalus techninės priežiūros centras! Nesilaikant gamintojo išduotų instrukcijų, teisė į garantinį aptarnavimą netenka galios!

Gamintojas pasilieka teisę keisti atitinkamų modelių technines specifikacijas ir priedus.

## ĮSPĖJIMAI IR SIMBOLIAI, NAUDOJAMI ANT PRIETAISO, PAKUOTĖS ARBA INSTRUKCIJŲ VADOVE:

NAUDOTI TIK NAMŲ ŪKYJE. NEMIRKYTI Į VANDENĮ.



**KAD IŠVENGTUMĖTE UŽDUSIMO PAVOJAUS, LAIKYKITE ŠĮ PLASTIKINĮ MAIŠELĮ ATOKIAU NUO KŪDIKIŲ IR VAIKŲ. NENAUDOKITE ŠIO MAIŠELIO LOVELĖSE, LOVOSE, VEŽIMĖLIUOSE AR ŽAIDIMŲ LOVELĖSE. ŠIS MAIŠELIS NĖRA ŽAISLAS.**



### PASTABA



Nenaudokite prietaiso šalia vonios, dušo, praustuvo ar kitų vandens talpų.

Pagal 2012/19/ES direktyvos dėl elektros ir elektroninės įrangos atliekų nuostatas, draudžiama atitarnavusius elektrinius prietaisus išmesti kartu su buitiniemis atliekomis. Atskirai juos perdirbkite, kad būtų pakartotinai panaudojamos prietaisu sudarančios medžiagos ir sumažinama aplinkai bei sveikatai daroma žala.



Ant prietaiso esantis perbrauktos šiukšlių dėžės simbolis primena apie tinkamą prietaiso perdirbimą. Jei prietaisas naudoja akumuliatorių arba išimamas baterijas, pirmiausia išimkite jas iš prietaiso ir tinkamai jas išmeskite. Norėdami sužinoti daugiau apie tinkamą atitarnavusių prietaisų ir/ar senų baterijų išmetimą, kreipkitės į vietines valdžios institucijas.

„Osom Professional“ Youtube:





# GARANTINIO APTARNAVIMO SUTARTIS

.....  
Prekės pavadinimas

.....  
Modelis

.....  
Serijos numeris (nurodyti, jei yra)

Pardavimo data: .....

Garantinis laikotarpis mėnesiais:  12  24  36  48

.....  
Kaina

.....  
Pardavėjas, pardavėjo parašas

## Garantijos sąlygos

- Pristatant prekę į „Krinona“ seviso centrą, ji privalo būti išvalyta. Transportuojant kurjerių pagalba prekė turi būti siunčiama saugų transportavimą užtikrinančioje pakuotėje.
- Prieš pradėdant naudotis preke, primygtinai rekomenduojame perskaityti prekės Vartotojo vadovą ir juo vadovautis. Vartotojo vadovą galite rasti [www.krinona.lt](http://www.krinona.lt). Papildomos informacijos apie prekės naudojimą ieškokite [Youtube.com](https://www.youtube.com) nurodydami prekės modelį ir/arba pavadinimą.
- Gedimo atveju, pirkėjas gali kreiptis į „Krinoną“ servisą arba prekės pardavėją.
- Garantinis terminas pradedamas skaičiuoti nuo prekės įsigijimo dienos ir baigiasi LR įstatymų numatyta tvarka, jeigu prekės įsigijimo sutartis nenumato kitaip.
- Pirkėjas, pristatydamas prekę garantiniam aptarnavimui, privalo pateikti prekės įsigijimo faktą patvirtinantį dokumentą.
- Prekės skirtos TIK BUITINIAM NAUDOJIMUI, pardavėjas pasilieka teisę netaikyti garantinių įsipareigojimų jei buitiniam naudojimui skirta prekė buvo naudojama komerciniais tikslais t.y. naudojama pajamoms gauti ar perleista tretiesiems asmenims nuomos pagrindu.
- Suremontavus arba pakeitus sugedusią prekę, garantijos terminas ir sąlygos galioja likusį garantijos laiką, bet ne trumpiau nei 3 mėn.
- Prekės spalvos / dangos pakitimai ar kosmetiniai paviršiaus pažeidimai, atsiradę eksploatacijos eigoje, nelaikomi gamykliniu defektu.

- Pardavėjas neįsipareigoja duoti pakaitinį įrenginį ar atlyginti menamą žalą dėl negalėjimo naudotis preke garantinio aptarnavimo atveju.
- Pardavėjas šias garantines sąlygas užtikrina tik Lietuvos teritorijoje.
- Nesant techninėms galimybėms sugedusią prekę pataisyti, prekė keičiama nauja ne prastesnių techninių parametrų preke arba už ją gražinami pinigai (pinigų gražinimo atveju privaloma gražinti pilną komplektą išskyrus pakuotę).
- Fizinį asmenų įsigytoms prekėms taikomas 24 mėn., o juridinių asmenų 12 mėn. garantinio aptarnavimo terminas, (Pardavėjas pasilieka teisę nustatyti ilgesnį garantinį terminą), bet eksploatacinėms dalims, kurių techninės charakteristikos tiesiogiai priklauso nuo eksploatacijos intensyvumo ir kinta eksploatacijos eigoje, priklausomai nuo naudojimo intensyvumo ir įpročių garantija gali būti apribota.\*

Garantija nėra taikoma:

- Mechanškai pažeistai ar ne UAB "Krinona" įgaliotame servise ardytai / sąmoningai sugadintai prekei.
- Prekei, kuri buvo naudojama ne pagal paskirtį, įskaitant buitinių prietaisų naudojimą komerciniams tikslams.
- Prekei, kurios gedimas atsirado dėl pirkėjo kaltės, įskaitant netinkamo (kieto) vandens naudojimo sukeltas pasekmes (užkalkėjimas), į įrenginio vidų patekusį skystį, statybines dulkes, svetimkūnius, vabzdžius ir kt.
- Prekei, kurios gedimas atsirado dėl aplinkos veiksnių (lietaus, gaisro, potvynio, vėjo ar sniego, viršįtampių el. tinkle).
- Programinei įrangai, parduodamai kartu su preke.
- Filtrams, plastmasiniams indams, antgaliams, žarnoms, peiliukams, ašelėms, sieteliams, tinkleliams, dirželiams, gofoms, nuotolinio valdymo pultams, prekių priedams ir dalims bei mazgams, kurių eksploataavimo laikas yra ribotas ir tiesiogiai priklauso nuo eksploatacijos intensyvumo bei įpročių.

\*Baterijoms / akumulatoriams taikomas 6 mėn. garantinis terminas, po jo eksploatacijos eigoje baterijos / akumulatoriaus techninės charakteristikos ir savybės gali natūraliai prastėti, bet tai nebus traktuojama kaip gamyklinis defektas. Tai tiesiog natūrali eksploatacijos pasekmė.

## GARANTINIS REMONTAS ATLIEKAMAS

UAB „Krinona“, Raudondvario pl. 162, LT47174, Kaunas.  
 Tel. +370 640 33213 / +370 655 94090  
 el. paštas - servisas@krinona.lt