

ELEKTRINIS GRILIS ZYLE

ZY019BEG

NAUDOTOJO VADOVAS

220–240 V / 50–60 Hz / 2000 W

TIK NAUDOJIMUI NAMUOSE.

Svarbūs saugumo perspėjimai

Žemiau pateikiami saugumo perspėjimai primena apie įvairių lygių pavojų Jūsų saugumui, sveikatai ir turtui.

PAVOJINGA: perspėjimas apie labai pavojingą situaciją, kuri, nesilaikant saugumo nurodymų, gali pasibaigti rimtu sužalojimu ar netgi mirtimi. Taip žymimos tik pačios pavojingiausios situacijos.

DĖMESIO: perspėjimas apie pavojingą situaciją, kuri, nesilaikant saugumo nurodymų, gali pasibaigti labai rimtu sužalojimu.

BŪKITE ATSARGŪS: perspėjimas apie pavojingą situaciją, kuri, nesilaikant saugumo nurodymų, gali pasibaigti vidutiniu ar lengvu sužalojimu.

ATKREIPKITE DĖMESĮ: taip žymimi perspėjimai, susiję ne su grėsme sveikatai, bet su žala prietaisui ir/ar kitam turtui.

Naudodami elektrinius prietaisus, visuomet laikykitės svarbiausių saugumo taisyklių, aprašytų šioje skiltyje.

PRIEŠ NAUDODAMI PRIETAISĄ, PERSKAITYKITE VISĄ NAUDOTOJO VADOVĄ.

DĖMESIO: kad nesukeltumėte gaisro, nenukrėstų elektra ir smarkiai nesusižeistumėte:

- Nelieskite įkaitusių prietaiso paviršių. Lieskite tik rankenėle.
- Nemerkite prietaiso korpuso, kištuko ir laido į vandenį ar kitus skysčius.
- Prieš valydami prietaisą ir baigę jį naudoti, ištraukite prietaiso kištuką iš maitinimo lizdo. Prieš prijungdami prietaiso priedus arba nuimdami prietaiso detales, leiskite jam atvėsti.
- Naudokite tik gamintojo rekomenduojamus priedus. Naudojant prietaisą, priedai gali labai įkaisti, todėl, prieš juos liesdami, leiskite jiems atvėsti.
- Nelaikykite prietaiso ant arba greta įkaitusios dujinės ar elektrinės viryklės. Nedėkite prietaiso į įkaitintą orkaitę.
- Būkite labai atsargūs, kai judinate prietaisą, kuriame yra įkaitusio aliejaus ar kitų karštų skysčių.
- Nepalikite veikiančio prietaiso be priežiūros.
- Nejunkite ir neišjunkite prietaiso iš rozetės šlapiomis rankomis.
- Naudojant prietaisą, išsiskiria labai daug šilumos, todėl saugokitės, kad nenusidegintumėte, nesusižeistumėte, neapgadintumėte aplink esančių daiktų ir nesukeltumėte gaisro.
- Prietaisui įkritus į vandenį, tuoj pat ištraukite jo kištuką iš rozetės. Nelieskite prietaiso ir nemėginkite jo ištraukti iš vandens.
- Naudokite gerai vėdinamose patalpose. Palikite bent 10-15 cm atstumą tarp prietaiso ir kitų daiktų bei sienų, kad galėtų laisvai cirkuliuoti oras.
- Jeigu pažeistas prietaiso laidas, leiskite jį pakeisti nauju gamintojui, įgaliotam klientų aptarnavimo centrui ar kitam įgaliotam specialistui, kad išvengtumėte grėsmės sveikatai.
- Prietaisas neturi detalių, kurias galėtų taisyti pats naudotojas. Nemėginkite savarankiškai ieškoti gedimo ir taisyti prietaiso. Prietaisą taisyti turėtų tik įgalioti patyrę klientų aptarnavimo centro specialistai. Nuneškite sugedusį prietaisą į klientų aptarnavimo centrą, kad jo specialistai apžiūrėtų ir pataisytų prietaisą.
- Vaikai (ne jaunesni nei 8 metų), sutrikusių protinių, jutiminių ir fizinių gebėjimų žmonės bei asmenys, galintys nukentėti dėl savo nepritejimo ir reikiamų žinių bei įgūdžių trūkumo, prietaisu naudotis gali tik prieš tai tinkamai apmokyti ir/ar prižiūrėti už juos atsakingų asmenų. Šie asmenys turėtų gerai suprasti grėsmes, kylančias naudojantis prietaisu. Prižiūrėkite vaikus, kad jie nežaistų su prietaisu. Neleiskite jaunesniems nei 8 metų vaikams taisyti ar valyti prietaiso be suaugusiųjų priežiūros.
- Laikykite prietaisą ir jo laidą jaunesniems nei 8 metų vaikams nepasiekiamoje vietoje.
- Prietaisas nepritaikytas naudoti kartu su išoriniu laikmačiu ar atskira nuotolinio valdymo sistema.
-  **BŪKITE ATSARGŪS:** įkaitęs paviršius.
- Prietaisas skirtas naudoti namuose ir kitose vietose, kur galėtų būti panašiai pritaikomas, pvz.:
 - Darbuotojų virtuvėlėse, įrengtose parduotuvėse, biuruose ir kitose darbo vietose;
 - Ūkiuose;

- Viešbučiuose, moteliuose ir kitose apgyvendinimo paslaugas teikiančiose vietose, kad prietaisu galėtų naudotis jose apsigyvenę svečiai;
- „Bed and breakfast“ tipo apgyvendinimo įstaigose.

BŪKITE ATSARGŪS: laikykitės žemiau pateiktų saugumo nurodymų, kad nesusižeistumėte:

- Prietaisas skirtas tik naudojimui uždaroje patalpoje ir namuose. Nenaudokite prietaiso pagal komercinę paskirtį. Prietaisas nepritaikytas industriniam naudojimui. Prietaiso paskirtis – maisto, skirto žmonėms vartoti, kepimas ir šildymas. Nenaudokite prietaiso atvira ore ir ne pagal paskirtį.
- Neleiskite laidui kyboti ten, kur būtų galima už jo užkliūti ir jį patraukti, pvz. ant stalo ar spintelės krašto. Neleiskite laidui liestis prie įkaitusių paviršių.
- Naudodami prietaisą, mūvėkite apsaugines orkaitės ar kitas karščiui atsparias pirštines. Naudokite menteles ir kitus pagalbinius įrankius maistui išimti.
- Norėdami išjungti prietaisą iš rozetės, traukite už kištuko. Niekada netraukite už prietaiso laido.
- Naudokite prietaisą ant lygaus, plokščio, stabilaus ir karščiui atsparaus paviršiaus.

Papildomi perspėjimai

Prietaisas turi trumpą maitinimo laidą. Taip siekiama išvengti pavojų, kylančių, kai ilgas laidas susipainioja ir galite už jo užkliūti. Galite naudoti prietaisą kartu su ilginamaisiais laidais, jeigu jie yra naudojami laikantis saugumo taisyklių. Jei naudojate ilgintuvą:

- Ilgintuvo techninių duomenų vertės turėtų būti ne mažesnės nei prietaiso;
- Laidas turėtų būti laikomas taip, kad jis nekybotų ant stalo ar spintelės krašto. Padėkite laidą taip, kad negalėtumėte už laido užkliūti ir jo negalėtų patraukti maži vaikai;
- Naudokite ilgintuvą su įžemintu trigysliu laidu.

IŠSAUGOKITE ŠIAS INSTRUKCIJAS, KAD GALĖTUMĖTE VĒLIAU PASIKONSULTUOTI.

Sudedamosios dalys

1. Aliuminio rankena
2. Viršutinis dangtelis
3. Šoninė rankenėlė
4. Rankenėlės dangtelio plokštė
5. Pagrindas
6. Termostato valdiklis
7. Ekranas
8. Laikmačio valdiklis
9. Apatinė kepimo plokštė
10. Viršutinė kepimo plokštė
11. Mygtukas
12. Riebalų surinkimo skyrelis

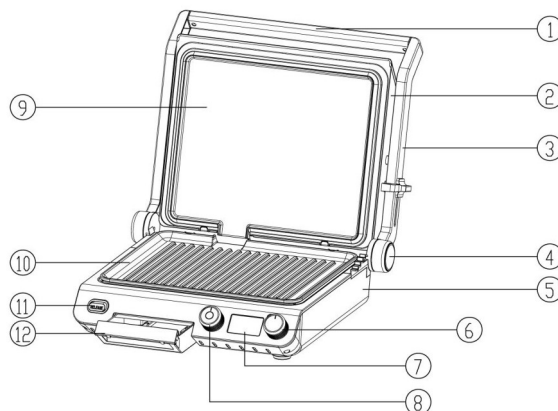

Prieš pirmą kartą naudojant prietaisą

Paspausdami viršutinio kepimo paviršiaus nuėmimo mygtuką, nuimkite viršutinį kepimo paviršių. Tada paspauskite apatinio kepimo paviršiaus nuėmimo mygtuką, kad nuimtumėte apatinį kepimo paviršių. Perplaukite kepimo paviršius, nešvarumų surinkimo padėklą ir valymo įrankį šiltame, muiliname vandenyje. Nuplaukite šias detales švariu vandeniu ir gerai išdžiovinkite. Taip pat galite plauti šias detales indaplovėje. NIEKADA NEMERKITE PRIETAISO PAGRINDO Į VANDENĮ IR NELEISKITE, KAD ANT JO PATEKTŲ VANDENS.

Prieš pradėdami naudoti prietaisą, įstatykite viršutinį ir apatinį kepimo paviršius į jų pradinę padėtį. Daugiau informacijos rasite skiltyje „Kepimo paviršių prijungimas ir nuėmimas“.

ATKREIPKITE DĒMESĮ: pirmą kartą naudodami prietaisą, užtepkite ar užpurškite ant kepimo paviršių ploną kepimo aliejaus sluoksnį ir tolygiai paskirstykite aliejų popierinio rankšluosčio gabalėliu. Esant reikalui, galėsite pakartotinai užtepti ploną aliejaus sluoksnį ant kepimo paviršių. Tokiu būdu užtikrinsite, kad prietaisas visuomet veiktų nepriekaištingai ir kepimo plokštės ilgai Jums tarnautų.

Surinkimas

Padėkite prietaisą ant švaraus, lygaus, plokščio, tvirto ir karščiui atsparaus paviršiaus. Palikite bent 10-15 cm atstumą iš visų pusių tarp prietaiso ir kitų daiktų bei sienų, kad galėtų laisvai cirkuluoti oras.

Dangtelio padėtis:

1. Dangtelis užvertas / prietaisas kaista. Prietaiso dangtelis guli užvertas ant pagrindo. Rinkitės šią padėtį, įjungę ir norėdami įkaitinti prietaisą bei kepdami daugumą maisto rūšių.

2. Dangtelis atvertas. Rinkitės šią padėtį, pradėdami kepti maistą arba ruošdami tam tikrus patiekalus, kurių kepimui nereikalingas dangtelis, pvz. picą ar žuvį. Pakelkite rankenėlę taip, kad korpusas ir viršutinis dangtelis sudarytų maždaug 90° kampą.



3. Plokščia padėtis. Dangtelis yra atvertas ir guli tokiame pačiame aukštyje, kaip ir pagrindas. Suformuojami du kepimo paviršiai. Rinkitės šią padėtį, kai kebate didelį maisto kiekį. Norėdami nustatyti šią padėtį, paspauskite virių atvėrimo mygtuką ir žemyn patraukite rankenėlę.

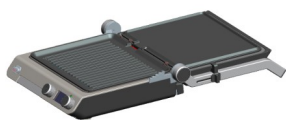

Kepimo paviršių prijungimas ir nuėmimas

Įstatykite nugarinėje apatinio kepimo paviršiaus dalyje esančias išpjovas į laikiklį, tada spustelėkite priekinę kepimo plokštės dalį, kad ji spragtelėdama užsifiksuotų. Tokiu pačiu būdu prijunkite ir viršutinį kepimo paviršių.

Naudojimas

DĖMESIO: naudojant prietaisą, labai įkaista kepimo plokštės ir metaliniai dangtelio bei rankenėlės paviršiai. Rizikuojate nusideginti! Mūvėkite apsaugines orkaitės ar kitas karščiui atsparias pirštines, kai naudojate prietaisą. Lieskite tik juodą rankenėlės dalį.

BŪKITE ATSARGŪS: norėdami sudėti ir išimti maistą iš prietaiso, naudokite tik karščiui atsparius medinius, plastikinius ir silikoninius įrankius. Nenaudokite metalinių įrankių, nes jie gali subraižyti grilio paviršių.

BŪKITE ATSARGŪS: tik pradėjus naudoti naują prietaisą, iš prietaiso gali pradėti veržtis silpna dūmų srovė. Tai visiškai normalu. Tęsiant prietaiso naudojimą, šis pašalinis efektas turėtų išnykti.

Naudokite elektrinį grilį mėšainiams, ploniems žuvies ir mėsos kepsneliams be kaulų ir daržovėms kepti. Užvėrus prietaiso dangtelį, maistas iškeps labai greitai, nes vienu metu bus šildomos abi produktų pusės.

1. Užverkite prietaiso dangtelį, iki galo išvyniokite laidą ir įstatykite kištuką į standartinę įžemintą rozetę. Termostatu pasirinkite reikiamą kepimo režimą (low – žema temperatūra / panini – sumuštiniai / sear – skrudinimas). Žemiau esančioje lentelėje rasite daugiau informacijos apie kiekvieno režimo temperatūrą.

Nustatymas	Temperatūra
OFF	Kaitinimas išjungtas
LOW	160-180°C
PANINI	180-205°C
SEAR	205-230°C

2. Pasigirs perspėjamasis signalas. LCD ekranėlyje matysite užrašus OFF ir 0 (kepimo trukmė).

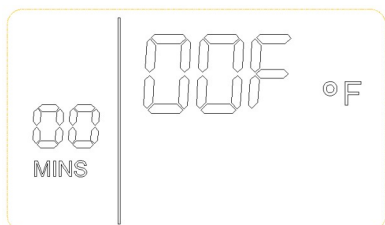

3. Prietaisas paruoštas įkaitinimui.

Naudojant prietaisą atvertą 180° (barbekiu režimas)

Atvėrus grilį, suformuojamas 1485 cm² kepimo paviršius. Gofruotas kepimo paviršius puikiai tinka mėšai skrudinti, o lygus kepimo paviršius yra pritaikytas kiaušiniams, blynams ir daržovėms.

1. Įsitikinkite, kad tinkamai įstatytas riebalų surinkimo padėklas.

2. Įsitinkinkite, kad tinkamai prijungtos kepimo plokštės.
3. Padėkite prietaisą ant plokščio ir sauso paviršiaus. Palikite bent 20 cm tarpą tarp prietaiso šonų ir aplinkinių daiktų.
4. Iki galo išvyniokite prietaiso laidą ir įstatykite jo kištuką į žemintą sieninę rozetę.
5. Pasigirs perspėjamasis signalas. LCD ekranėlyje pamatysite užrašus OFF ir 0 (laikmačio nustatymas).

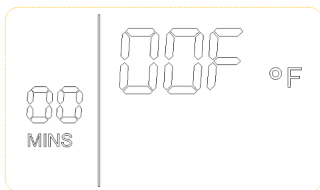

6. Norėdami įkaitinti grilį:
 - a) Įsitinkinkite, kad prietaiso dangtelis yra užvertas. Tokiu būdu grilis įkais greičiau ir veiksmingiau.
 - b) Sukdami temperatūros valdiklį, nustatykite temperatūrą. Pasirinkite SEAR (205-230°C) greitam įkaitinimui, PANINI (180-205°C), LOW (160-180°C) arba kitą parinktį. Prietaisas pradės kaisti. Įsizišibs oranžinė LCD ekranėlio švieselė. Ekranėlyje bus rodoma pasirinkta temperatūra, užrašas „HEATING“ ir 0 kepimo trukmė.

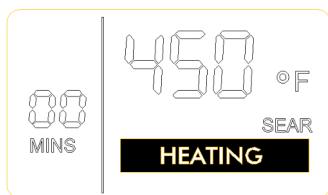

- c) Leiskite griliui įkaisti.

ATKREIPKITE DĖMESĮ: dešinėje LCD ekranėlio pusėje yra temperatūros matavimo vieneto reguliavimo mygtukas. Jei temperatūra rodoma Farenheitais, paspaudus šį mygtuką, temperatūra bus rodoma Celsijaus laipsniais. LCD ekranėlyje matysite atitinkamai °F arba °C simbolius. Nustačius temperatūros rodyką Celsijaus laipsniais, prietaisas išsaugos šį nustatymą iki tol, kol ištraukite prietaiso kištuką iš rozetės arba dar kartą paspausite temperatūros matavimo vieneto reguliavimo mygtuką. Įstačius prietaiso kištuką atgal į rozetę, prietaisas temperatūrą rodyd automatiškai nustatytu matavimo vienetu.

7. Griliui įkaitus iki nustatytos temperatūros, pasigirs perspėjamasis signalas. Nustos žybsėjęs užrašas „HEATING“. LCD ekranėlyje bus rodoma nustatyta temperatūra ir 0 laikmačio parinktis.

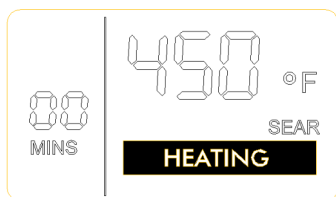

ATKREIPKITE DĖMESĮ: prieš pradėdami kepti, visuomet leiskite griliui visiškai įkaisti.

8. Norėdami atverti grilį ir nustatyti barbekiu režimą:

- a) Įsitinkinkite, kad grilis visiškai įkaito ir LCD ekranėlyje nustojo žybsėti užrašas „HEATING“.
- b) Įsitinkinkite, kad užvertas viršutinis kepimo paviršius. Aukščio reguliavimo gnybtas, esantis dešinėje viršutinio kepimo paviršiaus pusėje, turėtų būti atvertas.
- c) Kaire ranka laikydami rankenėlę, dešine ranka paspauskite mygtuką, kad atvertumėte grilį. Traukite gnybtą į priekį ir tuo pačiu metu kelkite rankenėlę. Tada atsargiai nuleiskite viršutinę plokštę į horizontalią kepimo padėtį.



ATKREIPKITE DĖMESĮ: užvėrus viršutinę plokštę, bus automatiškai nustatyta atvira viršutinės plokštės padėtis (OPEN). Norėdami atrakinti viršutinę plokštę, paspauskite mygtuką ir nustatykite OPEN padėtį.

- Jei naudojate grilį barbekiu režimu, traukite gnybtą į priekį, tuo pačiu metu keldami ir nuleisdami rankenėlę.
- Jeigu naudojate prietaisą kaip kontaktinį grilį ar sumuštinų keptuvę, atleiskite gnybtą ir kelkite rankenėlę.

9. Sudėkite maistą ant vieno ar abiejų kepimo paviršių. Žr. kepimo patarimus ir receptus.

10. Prietaisas turi papildomą laikmatį, skaičiuojantį laiką iki kepimo pabaigos. Norėdami jį įjungti:

- a) Įsitinkinkite, kad grilis visiškai įkaito ir LCD ekranėlyje nustojo žybsėti užrašas „HEATING“. Maistas turėtų būti sudėtas ant kepimo paviršių.
- b) Pasukite laikmačio rankenėlę, kad nustatytumėte kepimo laiką vienos minutės intervalais. Maksimali kepimo trukmė – 30 min. Norėdami padidinti nustatytą vertę, sukite rankenėlę pagal laikrodžio rodyklę. Norėdami ją sumažinti, sukite rankenėlę prieš laikrodžio rodyklę. LCD ekranėlyje matysite nustatytą kepimo trukmę.
- c) Norėdami aktyvuoti nustatymą, kartą paspauskite laikmačio mygtuką. LCD ekranėlyje pamatysite laiko skaičiavimo indikatorius. Pradės eiti nustatytas laikas.

ATKREIPKITE DĖMESĮ: galėsite bet kada sustabdyti laikmatį arba nutraukti laiko skaičiavimą, dar kartą paspausdami laikmačio mygtuką. LCD ekranėlyje nebematysite laiko skaičiavimo indikatorius, tačiau grilis neišsijungs ir išliks įkaitęs.

Pasibaigus nustatytam laikui, pasigirs perspėjamasis signalas. LCD ekranėlyje pradės žybsėti skaičiai „00“, tada jame pasirodys kepimo laiką žymintis skaitmuo „0“. Prietaisas neišsijungs ir išliks įkaitęs. Temperatūra bus palaikoma iki kito kepimo ciklo.

ATKREIPKITE DĖMESĮ: galėsite bet kada nutraukti kepimo ir kaitinimo ciklą, temperatūros valdikliu pasirinkdami OFF padėtį. LCD ekranėlyje pamatysite užrašą OFF ir skaičių 0. Ekranėlio švieselė užges maždaug po 3 minučių. Leiskite griliui visiškai atvėsti ir ištraukite jo kištuką iš rozetės.

11. Maistui iškepus, nuimkite jį nuo kepimo paviršių, naudodami karščiui atsparius plastikinius ar medinius įrankius.

ATKREIPKITE DĖMESĮ: niekada nenaudokite metalinių ar kitokių aštrių įrankių, nes galite apgadinti tefloninį kepimo plokščių paviršių.

Prietaisą naudojant kaip sumuštinių keptuvę ar kontaktinį grilį

1. Įsitikinkite, kad tinkamai įstatytas riebalų surinkimo padėklas.
2. Įsitikinkite, kad kepimo plokštės yra tinkamai prijungtos ir užrakintos.
3. Padėkite prietaisą ant plokščio ir sauso paviršiaus. Palikite bent 20 cm tarpą tarp prietaiso šonų ir aplinkinių daiktų.
4. Iki galo išvyniokite prietaiso laidą ir įstatykite jo kištuką į žemintą sieninę rozetę.
5. Pasigirs perspėjamasis signalas. LCD ekranėlyje pamatysite užrašus OFF ir 0 (laikmačio nustatymas).

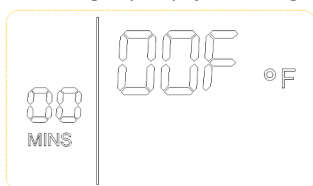

6. Norėdami įkaitinti grilį:

- a) Įsitikinkite, kad prietaiso dangtelis yra užvertas. Tokiu būdu grilis įkais greičiau ir veiksmingiau.
- b) Sukdami temperatūros valdiklį, nustatykite temperatūrą. Pasirinkite SEAR (205-230°C) greitam įkaitinimui, PANINI (180-205°C), LOW (160-180°C) arba kitą parinktį. Prietaisas pradės kaisti. Įsižiėbs oranžinė LCD ekranėlio švieselė. Ekranėlyje bus rodoma pasirinkta temperatūra, užrašas „HEATING“ ir 0 kepimo trukmė.

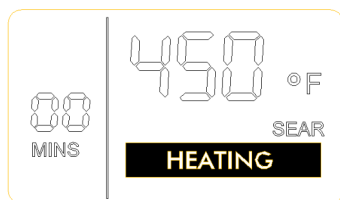

- c) Leiskite griliui įkaisti.

ATKREIPKITE DĖMESĮ: dešinėje LCD ekranėlio pusėje yra temperatūros matavimo vieneto reguliavimo mygtukas. Jei temperatūra rodoma Farenheitais, paspaudus šį mygtuką, temperatūra bus rodoma Celsijaus laipsniais. LCD ekranėlyje matysite atitinkamai °F arba °C simbolius.

7. Griliui įkaitus iki nustatytos temperatūros, pasigirs perspėjamasis signalas. Nustos žybsėjęs užrašas „HEATING“. LCD ekranėlyje bus rodoma nustatyta temperatūra ir 0 laikmačio parinktis.

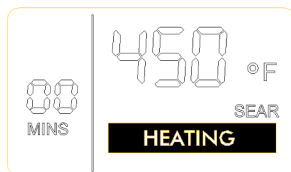

ATKREIPKITE DĖMESĮ: prieš pradėdami kepti, visuomet leiskite griliui visiškai įkaisti.

8. Norėdami atverti grilį:

- a) Įsitikinkite, kad grilis visiškai įkaito ir LCD ekranėlyje nustojo žybsėti užrašas „HEATING“.
- b) Įsitikinkite, kad užvertas viršutinis kepimo paviršius. Aukščio reguliavimo gnybtas, esantis dešinėje viršutinio kepimo paviršiaus pusėje, turėtų būti atvertas.
- c) Laikydami už rankenėlės, atverkite viršutinę kepimo plokštę 90° kampu.

9. Sudėkite maistą ant apatinio kepimo paviršiaus.

ATKREIPKITE DĖMESĮ: netepkite ant kepimo paviršių purškiamų kepimo medžiagų, nes jos gali pakenkti tefloninių kepimo plokščių veikimo efektyvumui.

10. Laikydami už rankenėlės, užverkite kepimo dangtį. Viršutinę kepimo plokštę pasižymi dviem savybėmis, garantuojančiomis optimalius kepimo rezultatus:

- a) Slankus viršutinės plokštės karkasas. Viršutinė plokštė laikosi ant vyrių, leidžiančių nustatyti horizontalią plokštės padėtį ir užtikrinti, kad prietaisas gerai priglustų prie maisto. Taip garantuojamas tolygus maisto apskrudimas iš abiejų pusių. Kaitindamas maistą iš viršaus, dangtis leidžia išlydyti sūrį ir kitus produktus.
 - b) Reguluojamas aukštis. Ši prietaiso savybė leidžia reguliuoti kaitinimo dangčio svorį, taip prisitaikant prie įvairaus storio duonos ir žuvies patiekalų. Dešinėje viršutinės plokštės pusėje esantis gnybtas leidžia pasirinkti vieną iš plokštės padėčių virš apatinės kepimo plokštės. Norėdami nustatyti reikiamą viršutinės plokštės padėtį, laikydami už rankenėlės, pakelkite plokštę ir tuo pačiu metu parinkite reikiamą gnybto nustatymą. Tada atsargiai nuleiskite viršutinę plokštę, kad ji atsiremtų į aukščio valdymo gnybtą.
11. Prietaisas turi papildomą laikmatį, skaičiuojantį laiką iki kepimo pabaigos. Norėdami jį įjungti:
- a) Įsitikinkite, kad grilis visiškai įkaito ir LCD ekranėlyje nustojo žybsėti užrašas „HEATING“. Maistas turėtų būti sudėtas ant apatinio kepimo paviršiaus.
 - b) Pasukite laikmačio rankenėlę, kad nustatytumėte kepimo laiką vienos minutės intervalais. Maksimali kepimo trukmė – 30 min. Norėdami padidinti nustatytą vertę, sukite rankenėlę pagal laikrodžio rodyklę. Norėdami ją sumažinti, sukite rankenėlę prieš laikrodžio rodyklę. LCD ekranėlyje matysite nustatytą kepimo trukmę.
 - c) Norėdami aktyvuoti nustatymą, kartą paspauskite laikmačio mygtuką. LCD ekranėlyje pamatysite laiko skaičiavimo indikatorius. Pradės eiti nustatytas laikas.

ATKREIPKITE DĖMESĮ: galėsite bet kada sustabdyti laikmatį arba nutraukti laiko skaičiavimą, dar kartą paspausdami laikmačio mygtuką. LCD ekranėlyje nebematysite laiko skaičiavimo indikatorius, tačiau grilis neišsijungs ir išliks įkaitęs.

Norėdami išjungti laikmatį arba nustatyti naujus laikmačio rodmenis:

- Pasukite laikmačio rankenėlę pagal laikrodžio rodyklę, kad padidintumėte laikmačio rodmenis, arba prieš laikrodžio rodyklę, kad sumažintumėte nustatytą laiko vertę.
- Taip pat galite paspausti laikmačio mygtuką ir palaikyti jį paspaustą 3 sekundes, kol LCD ekranėlyje pamatysite užrašą „0“. Pasukite laikmačio rankenėlę pagal laikrodžio rodyklę, kad padidintumėte laikmačio rodmenis, arba prieš laikrodžio rodyklę, kad sumažintumėte nustatytą laiko vertę.

12. Pasibaigus nustatytam laikui, pasigirs perspėjamasis signalas. LCD ekranėlyje pradės žybsėti skaičiai „00“, tada jame pasirodys kepimo laiką žymintis skaitmuo „0“. Prietaisas neišsijungs ir išliks įkaitęs. Temperatūra bus palaikoma iki kito kepimo ciklo.

ATKREIPKITE DĖMESĮ: galėsite bet kada nutraukti kepimo ir kaitinimo ciklą, temperatūros valdikliu pasirinkdami OFF padėtį. LCD ekranėlyje pamatysite užrašą OFF ir skaičių 0. Ekranėlio švieselė užges maždaug po 3 minučių. Leiskite griliui visiškai atvėsti ir ištraukite jo kištuką iš rozetės.

13. Maistui iškepus, nuimkite jį nuo kepimo paviršių, naudodami karščiui atsparius plastikinius ar medinius įrankius.

ATKREIPKITE DĖMESĮ: grilis automatiškai išsijungs po 1 valandos. Tokiu būdu apsauginiai mechanizmai neleis prietaisui perkaisti. Jei per 1 valandą nepaspausite temperatūros ar laikmačio mygtukų, saugiklis automatiškai nutrauks kepimo paviršių kaitinimą. LCD ekranėlyje pasirodys užrašai „OFF“ ir „0“. Ekranėlio švieselė užges po 3 minučių. Norėdami iš naujo įjungti grilį, pajudinkite temperatūros ar laikmačio mygtukus.

Valymas ir priežiūra

DĖMESIO: įsitikinkite, kad grilis yra išjungtas, temperatūros valdikliu nustatydami OFF padėtį. Žinosite, kad prietaisas išsijungė, kai LCD ekranėlyje matysite užrašus „OFF“ ir „0“. Ištraukite prietaiso kištuką iš rozetės. Prieš išrinkdami ir valydami prietaisą, visuomet įsitikinkite, kad prietaisas spėjo visiškai atvėsti.

ATKREIPKITE DĖMESĮ: nenaudokite stiprių ir esdinančių valiklių bei valymo įrankių prietaiso vidinėms ir išorinėms detalėms valyti. Jie gali pažeisti prietaiso paviršius ir pakenkti tefloninių kepimo plokščių savybėms.

1. Prietaisui visiškai atvėsus, atsargiai ištraukite nešvarumų surinkimo padėklus ir ištuštinkite juos.
2. Pašalinkite ant kepimo paviršių susikaupusius maisto likučius, naudodami valymo įrankį.
3. Plaukite kepimo plokštes, riebalų surinkimo padėklus ir valymo įrankį šiltame, muiliname vandenyje. Perplaukite šias detales švaniu vandeniu ir leiskite joms išdžiūti. Taip pat galite plauti šias prietaiso dalis indaplovėje.

BŪKITE ATSARGŪS: nemerkitė prietaiso pagrindo į vandenį. Neleiskite, kad ant jo patektų vandens ar kitų skysčių.

4. Nuvalykite dangtį ir pagrindą vandeniu sušlapinta kempine. Nusausinkite šlapiai valytus paviršius minkštu medžiaginiu skudurėliu ar popieriniu rankšluosčiu.
5. Laikykite prietaisą vėsioje, sausoje vietoje.

Klaidos pranešimas



LCD ekranėlyje pasirodžius klaidos pranešimui („Err“):

1. Ištraukite grilio kištuką iš rozetės.
2. Įsitinkinkite, kad prietaisas visiškai atvėso.
3. Įsitinkinkite, kad kepimo plokštės yra tinkamai ir tvirtai įstatytos į vietą.
4. Iš naujo įstatykite kištuką į sieninę rozetę.
5. Klaidos pranešimas „ERR“ turėtų išnykti iš LCD ekranėlio.

Techniniai duomenys

Elektros srovės įtampa	220-240 V (kintamoji srovė)
Dažnis	50/60 Hz
Galia	2000 W
Modelis	ZY019BEG

Išmetimas



Ant prietaiso esantis šiukšliadėžės simbolis reiškia, kad Europos Sąjungos šalyse draudžiama išmesti prietaisą kartu su buitinėmis atliekomis. Tinkamai išmesdami pasenusius prietaisus ir taip sudarydami sąlygas juos perdirbti, sumažinsite žalą, kurią atliekų išmetimas daro aplinkai ir žmonių sveikatai. Tokiu būdu bus pakartotinai panaudojamos naudingos prietaisą sudarančios medžiagos ir tausojami gamtiniai išteklių. Norėdami išmesti atitarnavusį prietaisą, nuneškite jį į tam skirtą buitinių atliekų tvarkymo punktą.

Apie „Zyle“ Youtube:



UAB „Krinona“ autorizuotas techninės priežiūros (serviso) centras
Raudondvario pl. 162, Kaunas
Tel.: (8-37) 215104, mob.tel. 8 640 33213, 8 655 94090
Daugiau informacijos: www.krinona.lt
Importuotojas: UAB „Krinona“, A. Strazdo g. 70, Kaunas. Tel. 8 649 40000

GARANTINIO APTARNAVIMO SUTARTIS

Prekės pavadinimas

Modelis

Serijos numeris (nurodyti, jei yra)

Pardavimo data: 20 mėn. d. Kaina

Garantinis laikotarpis mėnesiais: 12 24 36 48

Pardavėjas

Garantinis laikotarpis profesionaliai technikai - 12 mėn.

Pardavėjo parašas

GARANTIJOS SĄLYGOS

- Pristatant prekę į „Krinona“ seviso centrą, ji privalo būti išvalyta. Transportuojant kurjerių pagalba prekė turi būti siunčiama saugų transportavimą užtikrinančioje pakuotėje.
- Prieš pradėdamas naudoti prekę, primygtinai rekomenduojame perskaityti prekės Vartotojo vadovą ir juo vadovautis. Vartotojo vadovą galite rasti www.krinona.lt. Papildomos informacijos apie prekės naudojimą ieškokite [Youtube.com](https://www.youtube.com) nurodydami prekės modelį ir/arba pavadinimą.
- Gedimo atveju, pirkėjas gali kreiptis į „Krinona“ servisą arba prekės pardavėją.
- Garantinis terminas pradėdamas skaičiuoti nuo prekės įsigijimo dienos ir baigiasi LR įstatymų numatyta tvarka, jeigu prekės įsigijimo sutartis nenumato kitaip.
- Pirkėjas, pristatydamas prekę garantiniam aptarnavimui, privalo pateikti prekės įsigijimo faktą patvirtinantį dokumentą.
- Prekės skirtos TIK BUITINIAM NAUDOJIMUI, pardavėjas pasilieka teisę netaikyti garantinių įsipareigojimų jei buitiniam naudojimui skirta prekė buvo naudojama komerciniams tikslais t.y. naudojama pajamoms gauti ar perleista tretiesiems asmenims nuomos pagrindu.
- Suremontavus arba pakeitus sugedusią prekę, garantijos terminas ir sąlygos galioja likusį garantijos laiką, bet ne trumpiau nei 3 mėn.
- Prekės spalvos / dangos pakitimai ar kosmetiniai paviršiaus pažeidimai, atsiradę eksploatacijos eigoje, nelaikomi gamykliniu defektu.
- Pardavėjas neįsipareigoja duoti pakaitinį įrenginį ar atlyginti menamą žalą dėl negalėjimo naudoti preke garantinio aptarnavimo atveju.
- Pardavėjas šias garantines sąlygas užtikrina tik Lietuvos teritorijoje.
- Nesant techninėms galimybėms sugedusią prekę pataisyti, prekė keičiama nauja ne prastesnių techninių parametrų preke arba už ją grąžinami pinigai (pinigų grąžinimo atveju privaloma grąžinti pilną komplektą išskyrus pakuotę).
- Fizinių asmenų įsigytoms prekėms taikomas 24 mėn, o juridinių asmenų 12 mėn. garantinio aptarnavimo terminas, (Pardavėjas pasilieka teisę nustatyti ilgesnį garantinį terminą), bet eksploatacinėms dalims, kurių techninės charakteristikos tiesiogiai priklauso nuo eksploatacijos intensyvumo ir kinta eksploatacijos eigoje, priklausomai nuo naudojimo intensyvumo ir įpročių garantija gali būti apribota*

GARANTIJA NĖRA TAIKOMA:

- Mechaniškai pažeistai ar ne UAB „Krinona“ įgaliotame servise ardytai / sąmoningai sugadintai prekei.
- Prekei, kuri buvo naudojama ne pagal paskirtį, įskaitant buitinių prietaisų naudojimą komerciniams tikslams.
- Prekei, kurios gedimas atsirado dėl pirkėjo kaltės, įskaitant netinkamo (kieto) vandens naudojimo sukeltas pasekmes (užkalkėjimas), į įrenginio vidų patekusį skystį, statybines dulkes, svetimkūnius, vabzdžius ir kt.
- Prekei, kurios gedimas atsirado dėl aplinkos veiksnių (lietaus, gaisro, potvynio, vėjo ar sniego, viršįtampių el. tinkle).
- Programinei įrangai, perduodamai kartu su preke.
- Filtrams, plastmasiniams indams, antgaliams, žarnoms, peiliukams, ašelėms, sieteliams, tinkleliams, dirželiams, gofoms, nuotolinio valdymo pultams, prekių priedams ir dalims bei mazgams, kurių eksploataavimo laikas yra ribotas ir tiesiogiai priklauso nuo eksploatacijos intensyvumo bei įpročių.

*Baterijoms / akumulatoriams taikomas 6 mėn. garantinis terminas, po jo eksploatacijos eigoje baterijos / akumulatoriaus techninės charakteristikos ir savybės gali natūraliai prastėti, bet tai nebus traktuojama kaip gamyklinis defektas. Tai tiesiog natūrali eksploatacijos pasekmė.

GARANTINIS REMONTAS ATLIEKAMAS

UAB „Krinona“, Raudondvario pl. 162, LT47174, Kaunas.

Tel. 8 640 33213 / 8 655 94090

el. paštas - servisas@krinona.lt