

Zyle

NAUDOTOJO VADOVAS ORIGINALIOSIOS NAUDOJIMO INSTRUKCIJOS

Automatinis kavos aparatas ZY557CM / ZY558CM / ZY610CM

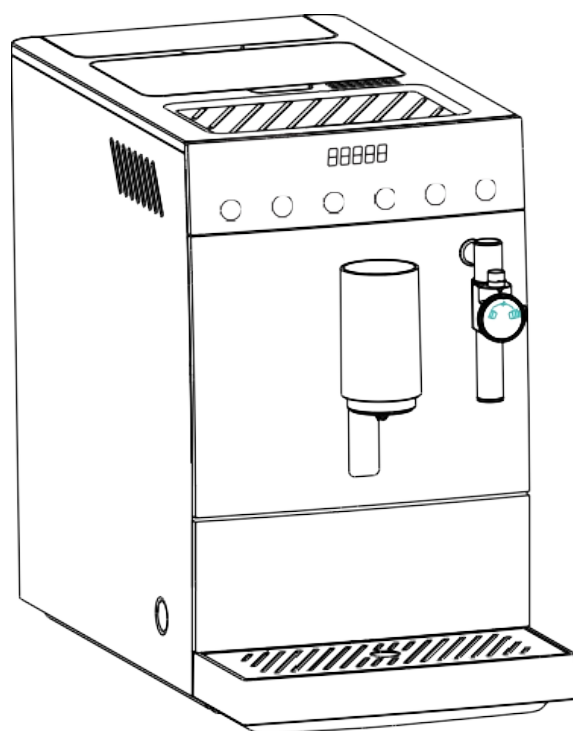

Daugiau apie Zyle - [Youtube.com](https://www.youtube.com)



Komponentai

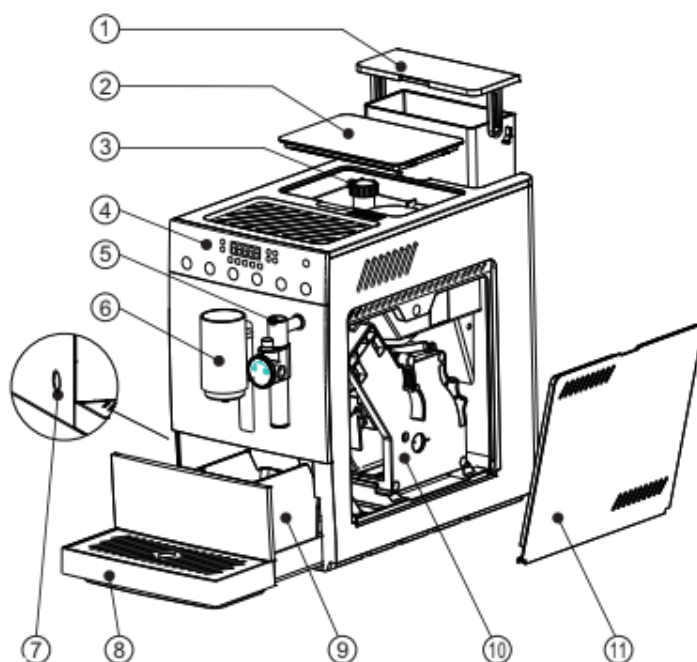

Dalys

- | | | |
|--------------------------|-----------------------------|---------------------------------|
| 1. Vandens talpa | 2. Pupelių talpos dangtelis | 3. Rupumo reguliavimo rankenėlė |
| 4. Valdymo skydelis | 5. Pieno putų plakiklis | 6. Kavos tiekimo antgalis |
| 7. Įjungimo mygtukas | 8. Lašėjimo padėklas | 9. Atliekų talpa |
| 10. Vandens virimo talpa | 11. Dešinėsios durelės | |

Valdymo skydelis



Saugumo nurodymai

Pavojai

- Tai yra elektrinis prietaisas ir jis negali liestis su vandeniu: kitaip gresia trumpojo jungimo pavojus.
- Karšti garai ir karštas vanduo gali nudeginti. Nepurkškite garų ir karšto vandens tiesiai į save ar kitus asmenis. Ypatingą dėmesį skirkite liesdami garų išėjimą: pavojus nudegti.

- Griežtai draudžiama šio prietaiso kištuką ir maitinimo laidą mirkyti vandenyje ar kitame skystyje, kad išvengtumėte elektros smūgio ar gaisro. Šio prietaiso naudojamas jungiamasis laidas neturėtų būti per ilgas, kad maitinimo laidas nebūtų susuktas ar apsuktas per prietaisą; jei naudotojui reikia naudoti prailgintuvą, jo skerspjūvio plotas turi būti didesnis nei 1,5 mm². Ilgintuvą padėkite vaikams nepasiekiamoje vietoje.
- Šio aparato negalima naudoti jokiais kitais tikslais. Taip pat negalima be leidimo daryti jokių aparato konstrukcinių pakeitimų. Griežtai draudžiama netinkamai eksploatuoti šį prietaisą, priešingu atveju tai gali sukelti nepageidaujamų pasekmių.
- Jei prietaisas nenaudojamas ilgą laiką arba prieš valymą, reikia atjungti maitinimą. Jei reikia valyti, prieš valymą įrenginys atvėsta budėjimo režime per tam tikrą laiką.

Įspėjimai

- Draudžiama ardyti kavos aparatą remontui be leidimo. Sugedus kavos aparatui, jį turi remontuoti autorizuotas servisas.
- Nenaudokite to paties elektros lizdo su kitais elektros prietaisais.
- Šiuo kavos aparatu gali naudotis tik suaugusieji ir tinkamai instruktuoti asmenys.
- Prietaiso darbo metu draudžiama purtyti aparatą ir nuimti apsaugines prietaiso dalis (pvz., dešines dureles), kad būtų išvengta atsitiktinių sužalojimų.
- Kad būtų išvengta klaidų pranešimų, norėdami atidaryti dešiniąsias dureles, prietaisas turi būti "budėjimo" būsenoje. Kad išvengtumėte nudegimų, nelieskite karštų kavos aparato vietų.
- Prašome saugoti visų rūšių pakuotes, kartonines dėžutes ir plastikinius maišelius nuo vaikų.
- Nenaudokite kavos aparato lauke.
- Nekabinkite maitinimo laido ant stalo krašto, dėl to maitinimo laidas gali susidėvėti ir kelti pavojų.
- Kavos aparatą statykite ant fiksuoto ir stabilaus paviršiaus. Įsitinkite, kad prietaisas neapsivers ir nenukris. Nestatykite kavos aparato ant įkaitusio paviršiaus arba šalia liepsnos.
- Naudojant karšto vandens, pieno putų ir kitas funkcijas, iš kavos išleidimo angos tekės aukštos temperatūros skystis. Nelieskite aukštos temperatūros skysčio rankomis, kad išvengtumėte nudegimų.

Draudžiama

- Nemerkite kavos aparato į vandenį.
- Draudžiama naudoti įtampą, kuri neatitinka kavos aparato elektrinių specifikacijų, kitaip kavos prietaisas gali perkaisti.
- Į vandens talpą galima pilti tik gryną kambario temperatūros vandenį, o kitus skysčius, pavyzdžiui, šiltą vandenį, karštą vandenį, pieną ir t. t., pilti draudžiama.
- Į kavos pupelių dėžutę draudžiama dėti tirpios kavos, cukraus, ryžių, sojų pupelių, prieskonių, šokolado pupelių ir t. t., kitaip kavos aparatas bus sugadintas.

- Draudžiama naudoti kavos aparatą aplinkoje, kurios temperatūra yra žemesnė nei nulis laipsnių Celsijaus, kitaip kavos aparatas bus sugadintas, jei užšals prietaiso viduje esantis vanduo.
- Draudžiama kavos aparatą įstatyti į mažą erdvę, nes kavos aparatas išskiria karštą orą, todėl prietaisas turėtų būti pastatytas ant lygaus darbo stalo, o tarp kavos aparato paviršiaus, šonų ir sienelių dalių turėtų būti bent 100 mm tarpas.

! Jei maitinimo laidas pažeistas, siekiant išvengti pavojaus, vartotojams ir kitiems žmonėms draudžiama jį keisti ir taisyti, jį turi pakeisti gamintojas, įgaliotasis pardavėjas arba autorizuotas servisas.

Atsargumo priemonės

1. Šio prietaiso negali naudoti fizinių, protinių, psichinių sutrikimų turintys žmonės (arba vaikai) arba naudotojai, neturintys reikiamos patirties ar žinių, nebent jie būtų prižiūrimi ar instruktuojami.
2. Vaikai turi būti prižiūrimi ir turi būti įsitikinta, kad jie nelaiko prietaiso žaislu.

Diegimas ir naudojimas pirmą kartą

1. Išpakuokite pakuotę. Išimkite aparatą ir padėkite jį ant stabilaus paviršiaus.

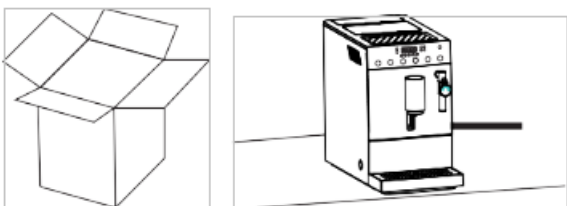

2. Išimkite ir išvalykite vandens talpą. Įpilkite švaraus vandens ir jį vėl įdėkite.

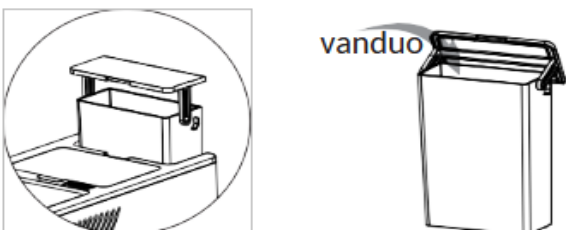

3. Į kavos pupelių talpą suberkite kavos pupeles.

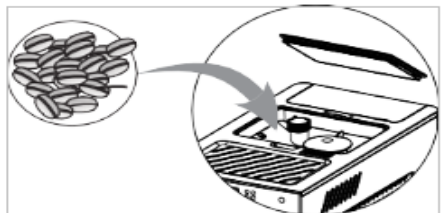

4. Įjunkite prietaisą į elektros tinklą.

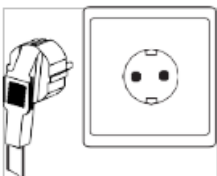

5. Įjunkite jį, išbandykite prietaisą ir nuvalykite vamzdelį.



Gali ištekėti karšto vandens!

Paspauskite jungiklį 3 sekundes, kad prietaisas išsijungtų.

6. Norėdami valdyti prietaisą, palieskite ekrano mygtukus.



Espresso ruošimas

1. Sureguliuokite kavos tiekimo antgalio aukštį ir padėkite kavos puodelį.

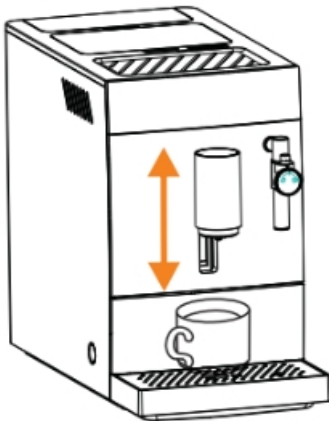

2. Paspauskite mygtuką "Espresso", kad pradėtumėte gaminti kavą.



3. Nustatykite maltų kavos pupelių ir pagaminamos kavos kiekį.

Malimo metu ("g" rodoma dešinėje ekrano pusėje) spustelėkite "+" arba "-" mygtuką, kad sureguliuotumėte maltų kavos pupelių kiekį.

Ruošdami kavą ("ml" rodoma ekrano dešinėje), spustelėkite "+" arba "-", kad sureguliuotumėte kavos skysčio kiekį.

Spustelėkite, kad pagamintumėte 2 puodelius kavos.
Spustelėkite, kad baigtumėte operaciją.

Americano ruošimas

1. Sureguliuokite "x2/☺" kavos tiekimo antgalio aukštį ir padėkite kavos puodelį.

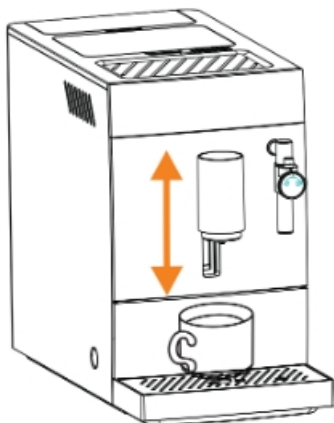

2. Paspauskite mygtuką "Americano", kad pradėtumėte ruošti kavą.

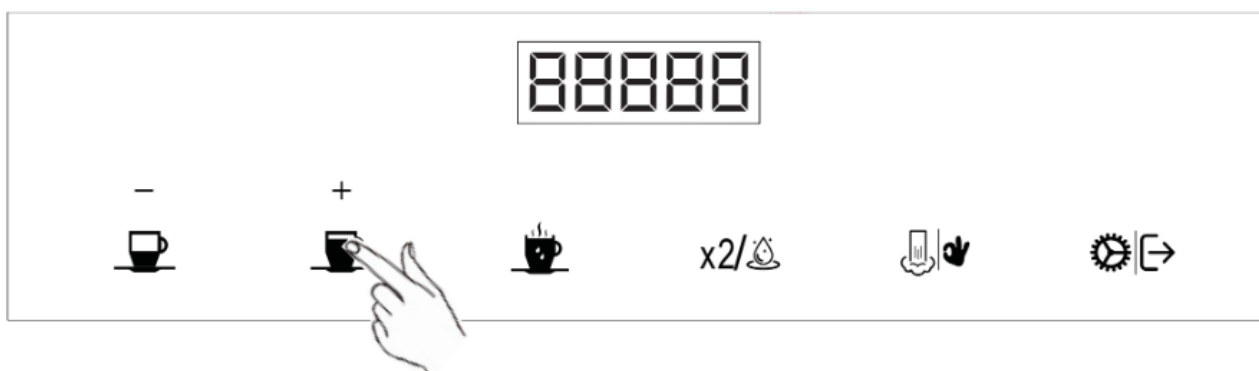

3. Sureguliuokite kavos stiprumą ir naudojamą kavos kiekį.

Malimo metu ("g" rodoma dešinėje ekrano pusėje) spustelėkite "+" arba "-" mygtuką, kad sureguliuotumėte maltų kavos pupelių kiekį.
Ruošdami kavą ("ml" rodoma ekrano dešinėje), spustelėkite "+" arba "-", kad sureguliuotumėte kavos skysčio kiekį.
Spustelėkite "x2/☺", kad pagamintumėte 2 puodelius kavos.
Spustelėkite "⚙️➡️" kad baigtumėte operaciją.

Karšto vandens ruošimas

1. Sureguliuokite kavos tiekimo antgalio aukštį ir padėkite kavos puodelį.

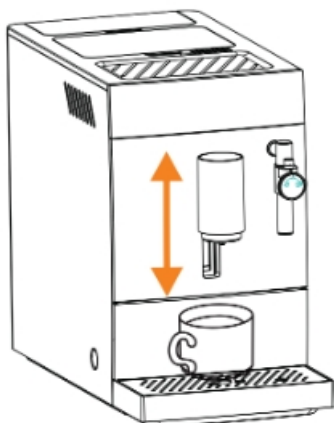

2. Paspauskite mygtuką "Karštas vanduo", kad pradėtumėte darbą.

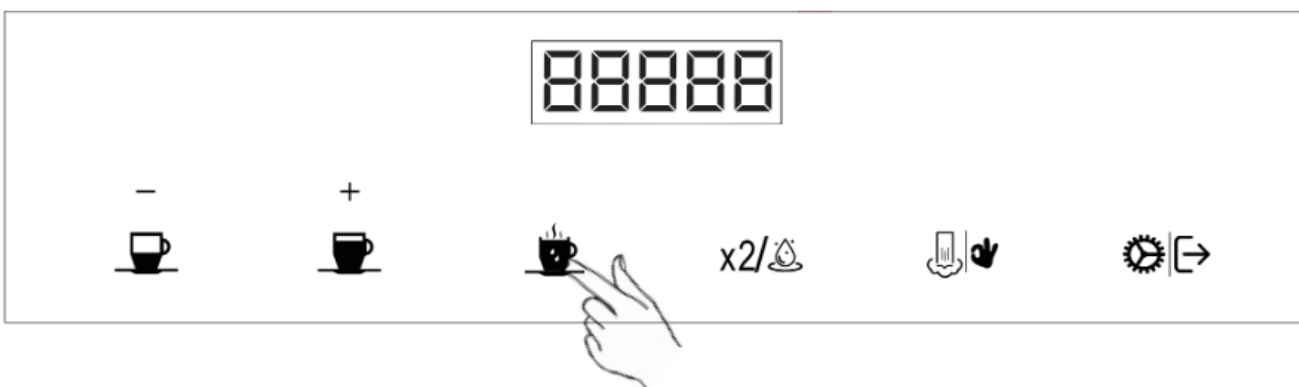

3. Kai karšto vandens kiekis pasiekia reikiamą, paspauskite "  " mygtuką, kad sustabdytumėte gamybą.

Pieno putos ruošimas

1. Padėkite kavos puodelį po pieno plakikliu. Vieną pieno siurbimo vamzdelio galą prijunkite prie pieno plakiklio, o kitą galą įkiškite į pieną (arba prijunkite pieno bakelį).

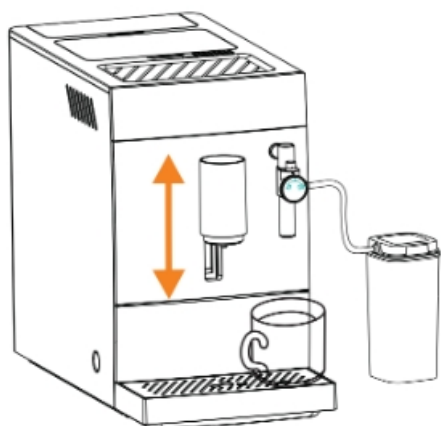

2. Paspauskite "☰☱", kad pradėtumėte darbą.



3. Jei gamybos proceso metu pieno putos atitinka jūsų poreikius, galite paspausti išėjimo mygtuką "☰☱" ir nutraukti pieno putų gamybą; Jei pieno putų gaminimo laiko nepakanka, gaminimo proceso metu (žr. ekrane rodomą "skaičių") paspauskite mygtuką "+", kad prailgintumėte pieno putų gaminimo laiką.

Pastaba: Pakeiskite pieną vandeniu. Išvalykite jį pieno putos gamybos proceso metu. Nuvalykite vamzdelį švaria šluoste, kad pienas nepriliptų prie vidinės sienelės arba neužkimštų garų angos.

VALYMAS / PLOVIMAS

1. Sureguliuokite kavos tiekimo antgalio aukštį ir padėkite kavos puodelį.

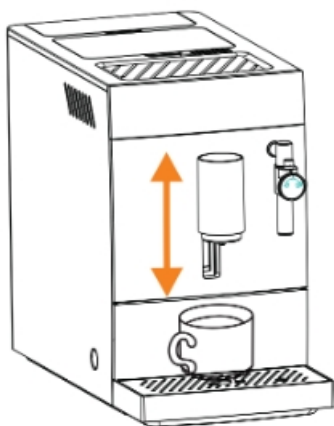

2. Paspauskite "x2/☰☱" 3 sekundes, kad pradėtumėte valyti/plauti. Proceso metu sunaudojama apie 60 ml vandens ir valyti baigiama automatiškai.

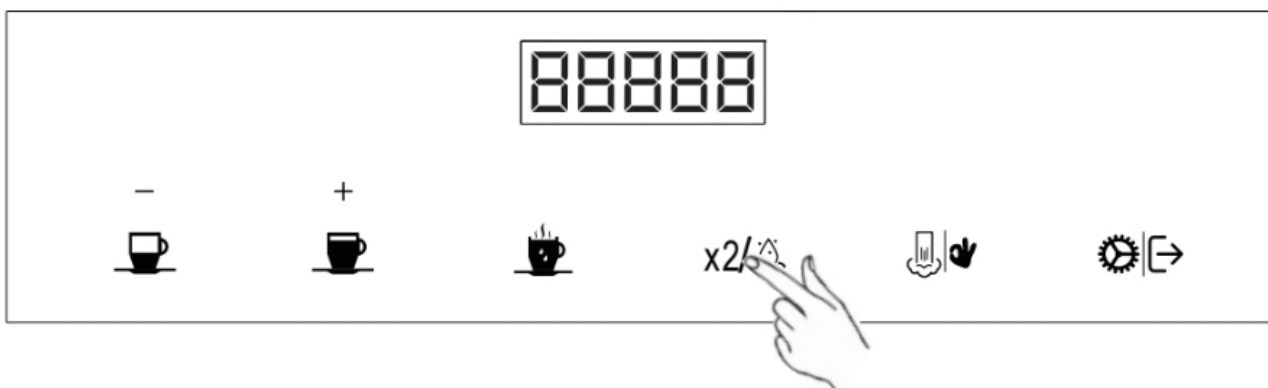

Kasdienės operacijos

1. Maltos kavos pupelių reguliavimas

Kai reikia sureguliuoti maltų kavos pupelių rupumą, paspauskite rupumo reguliavimo rankenėlę, kad sureguliuotumėte, kai malūnėlis veikia, kitaip malūnėlis bus sugadintas.

Maltų kavos pupelių rupumą reguliuokite pagal naudojamų kavos pupelių skrudinimo laipsnį (rekomenduojama naudoti vidutiniškai skrudintas kavos pupeles); ruošiant kavą, kavos srautas labai lėtas (malimas per smulkus), paspauskite rupumo reguliavimo rankenėlę. Atlikite smulkų reguliavimą stambia kryptimi; ruošiant kavą, kava išteka labai greitai, išteka labai šviesios spalvos (malimas per stambus), paspauskite stambaus ir smulkaus reguliavimo rankenėlę, kad atliktumėte reguliavimą smulkiaja kryptimi.

Jei maltos kavos pupelės yra tirštos, paspauskite rupumo reguliavimo rankenėlę ir reguliuokite prieš laikrodžio rodyklę; jei maltos kavos pupelės yra per smulkios, paspauskite rupumo reguliavimo rankenėlę ir reguliuokite pagal laikrodžio rodyklę. Pastaba: Nedėkite per daug pupelių arba per didelių pupelių į talpą: per didelės pupelės turės įtakos kavos kokybei, per daug pupelių bus drėgnos (ypač kai oras drėgnas), visa tai turės įtakos malūnėliui, kuris nesumals pupelių į miltelius, kavos nebus galima paruošti arba ji bus labai silpna.

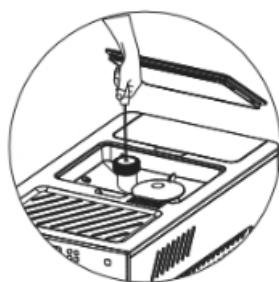
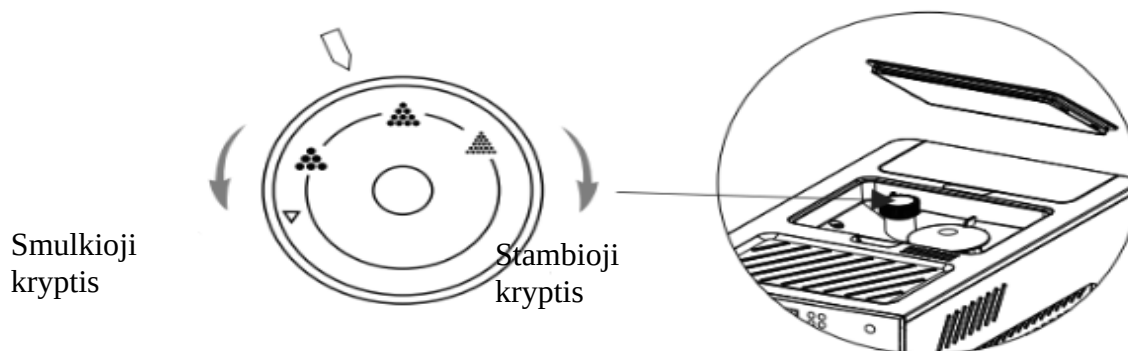

Pastaba: paspauskite vidurinę rankenėlės valdiklį nedideliu pagaliuku, ir toliau spauskite žemyn, tada galėsite reguliuoti rankenėlę, kad išplėsti rupumo reguliavimo diapazoną.

Patarimai!

- 1) Rankenėlė yra nustatyta maksimalioje vertėje, kai ji išjungta iš gamybos linijos. Siūlome jos nereguliuoti po pirmųjų 100-150 puodelių.
- 2) Nedėkite per daug kavos pupelių vienu metu ir nepalikite jų ilgam, kad nepakenktumėte kavos šviežumui ar drėgmei (ypač drėgnomis dienomis). Drėgmė trukdys malti, ruošti kavą ir turės įtakos skoniu.
- 3) Pakeiskite pupeles, kai jos yra drėgnos, kad užtikrintumėte gerą skonį. Tada

pasukite rankenėlę iki maksimumo ir išbandykite malimą. Jei aparatas veikia tinkamai, gražinkite rankenėlę į pradinę padėtį.

4) Pasukite rankenėlę į maksimalią padėtį, kai kavos pupelės netinkamai malamos dėl galimos drėgmės arba nuo pupelių susidariusių riebalų priežasties, tada pabandykite į kavos pupelių talpą įpilti šiek tiek žalių ryžių arba profesionalaus malūnėlio valiklio ir išbandykite malimą. Jei aparatas veikia tinkamai, gražinkite rankenėlę į pradinę padėtį. (Bandykite pakartotinai)

Kasdienės operacijos

2. Išimamos prietaiso dalys, kad būtų galima jas išvalyti

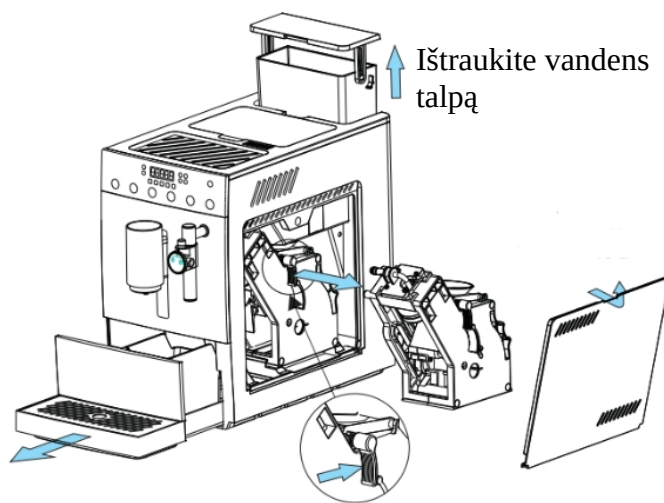

Ištraukite vandens talpą

Paspauskite čia ir ištraukite virimo talpą

Ištraukite lašėjimo padėklą

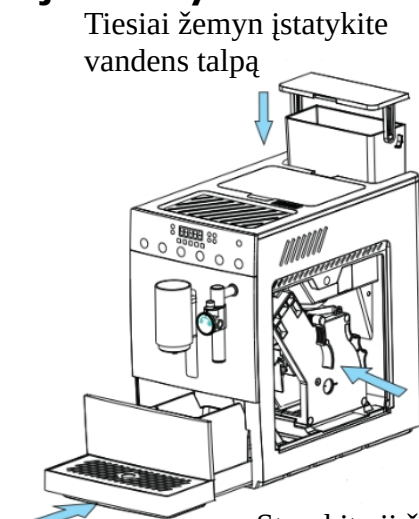

Tiesiai žemyn įstatykite vandens talpą

Įstatykite atgal

Stumkite jį žemyn išilgai griovelio, kol išgirsite spragtelėjimo garsą.

Dėmesio: iš naujo įstatę virimo talpą į tinkamą padėtį, pasigirs spragtelėjimo garsas, jei negirdite, dar kartą išimkite virimo talpą ir vėl ją įstatykite.

Dėmesio: patikrinkite, ar vandens talpa yra tame pačiame lygyje kaip ir prietaiso viršutinė dalis. Jei ne, paspauskite vandens talpą, kol ji visiškai įsistatys į vietą.

Kasdienės operacijos

Norint užtikrinti ilgaamžiškumą ir puikų skonį, svarbi kasdienė priežiūra.

Dalys	Priežiūros metodai	Kita
Virimo talpa	1. Išimkite virimo talpą, nuplaukite po tekančiu vandeniu, pašalinkite ant filtro paviršiaus esančias kavos nuosėdas. Siūlome valyti rankiniu būdu kas 3 dienas! Nepašalinkite tepimo alyvos, esančios virimo įrenginio apačioje ir vidurinėje pusėje. Nenaudokite indaplovės jai plauti!	Galima naudoti su profesionaliomis valymo tabletėmis, skirtomis kavos virimo talpai - išimkite kavos virimo talpą, įdėkite valymo tabletę, vėl įdėkite kavos virimo talpą ir paruoškite didelį puodelį espresso kavos (nustatykite maksimalų kiekį). Tada išimkite virimo talpą ir rankiniu būdu išvalykite likučius.
Garų vamzdelis	1. Laiku išvalyti reikia po kiekvienos pieno putų plakimo operacijos užbaigimo. Valymo būdai: Naudojant pieno putų plakimo metodą tiesiogiai sugeriamas vanduo ir valoma. 2. Kasdien po naudojimo išimkite ir išplaukite pieno putų plakiklį.	Galima naudoti su profesionaliomis pieno likučiams valyti skirtomis valymo tabletėmis / skysčiu.
Lašėjimo padėklas ir tirščių dėžutė	Kasdien po naudojimo ištraukite lašėjimo padėklą ir tirščių dėžutę, nuplaukite tekančiu vandeniu ir nušluostykite. Plaukite kas dvi dienas.	
Vandens talpa	Kas 3 dienas skalaukite tekančiu vandeniu.	
Kavos pupelių talpa/ Malūnėlis	Kas savaitę valykite kavos pupelių talpą, naudokite minkštą sausą šluostę, kad nuvalytumėte viduje esančius kavos riebalus ir (arba) likučius. Jei pupelių talpoje yra daug riebalų, vadinasi, daug riebalų gali būti ir malūnėlio viduje, laiku išvalykite malūnėlį, jei pupelės malamos netinkamai.	Galima naudoti su profesionaliomis kavos malūnėlio valymo tabletėmis - įdėkite valymo tabletę į kavos pupelių talpą ir paruoškite puodelį espresso kavos (nustatytas maksimalus kavos pupelių kiekis). Tada išimkite kavos virimo talpą ir rankiniu būdu išvalykite viduje esančius likučius.
Maltų kavos pupelių kanalas	Rekomenduojama kas savaitę atidaryti dešiniąsias dureles, išimti virimo talpą ir minkšta šluoste išvalyti maltų kavos pupelių kanalą, esantį virš virimo talpos.	

Meniu ir nustatymai

Budėjimo režime paspauskite ir 3 sekundes palaikykite nustatymų mygtuką, kad įeitumėte į nustatymus.



1. Espresso ir Americano parametrų nustatymai

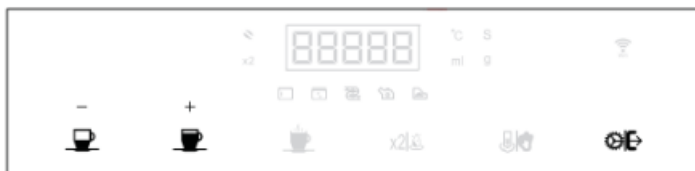

- A. Įėjus į meniu, mirksės itališkos ir amerikietiškos piktogramos, o paspaudę ant bet kurio gėrimo galėsite nustatyti atitinkamus parametrus.
- B. Pavyzdžiui, spustelėkite "☕" (Espresso) mygtuką, kad įvestumėte Espresso kiekį. Galite pridėti arba atimti maltų kavos pupelių kiekį paspausdami "+" arba "-" mygtuką, po to spustelėkite "☕" meniu mygtuką, kad įeitumėte į "espresso kavos srauto reguliavimą", ir galėtumėte reguliuoti kavos kiekį paspausdami mygtuką "+" arba "-".
- C. Pavyzdžiui, spustelėkite "☕" (Americano) mygtuką, kad galėtumėte reguliuoti Americano maltų kavos pupelių kiekį, galite pridėti arba atimti pupelių kiekį paspausdami "+" arba "-" mygtuką, po to spustelėkite "☕" meniu mygtuką, kad įeitumėte į "Americano kavos srauto reguliavimą", ir galėtumėte reguliuoti kavos kiekį paspausdami mygtuką "+" arba "-".
- D. Baigę nustatymą, spustelėkite "☕" meniu mygtuką, kad pereitumėte į kitą etapą, ir 7 kartus nepertraukiamai spustelėkite , kad grįžtumėte į budėjimo režimą.

<p>ESPRESSO KAVOS KIEKIO REGULIAVIMAS</p>	<p>ESPRESSO KAVOS PUPELIŲ KIEKIO REGULIAVIMAS</p>	
<p>AMERICANO KAVOS PUPELIŲ KIEKIO REGULIAVIMAS</p>	<p>AMERICANO KAVOS KIEKIO REGULIAVIMAS</p>	<p>AMERICANO KARŠTO VANDENS KIEKIO REGULIAVIMAS</p>

2. Temperatūros nustatymai



Įėję į meniu, paspauskite mygtuką "☰☞" meniu, kad įeitumėte į temperatūros nustatymus, galite paspausti mygtuką "+" arba "-", kad nustatytumėte kavos temperatūrą.

3. Automatinio išsijungimo laiko nustatymas



Įėję į meniu, du kartus spustelėkite "☰☞" meniu mygtuką, kad įeitumėte į laikino išsijungimo nustatymus, galite paspausti "+" arba "-" mygtuką, kad pasirinktumėte laiką, galima nustatyti

0,5 val., 1 val., 2 val... 24 val.

4. Inicijavimo nustatymas



Įėję į meniu, 3 kartus spustelėkite meniu mygtuką "☰☞", kad įeitumėte į inicijavimo nustatymus, ši funkcija skirta tik profesijos atstovams arba aptarnaujančiam personalui.

5. Gamyklinė informacija



Įėję į meniu, spustelėkite meniu mygtuką "☰☞" 5 kartus, galite patikrinti gamybos informaciją, pvz. datą ir partijos Nr.

6. Kalkių šalinimas



A. Supilkite kalkių šalinimo priemonę į indą su švariu vandeniu ir palaukite, kol ji visiškai ištirps;
B. Ilgai spauskite "Meniu/Išėiti" mygtuką, kol pasirodys nustatyta kavos temperatūra (Celsijais);

C. Tris kartu spustelėkite "Meniu/Išėiti" mygtuką kol ekrane pasirodys „vandens lašo“ indikatorius;

D. Paspauskite mygtuką "x2|OK", kad pradėtumėte kalkių šalinimą;

E. Nukalkinimo proceso metu degs kalkių šalinimo indikatorius. Pasibaigus vandeniui, su nukalkinimo skysčiu, užsidegs „vandens lašo“ indikacija;

F. Pripildykite vandens talpą švariu vandeniu (iki MAX žymos), įstatykite į aparatą – nukalkinimo procedūra tęsis automatiškai;

G. Keiskite ištuštėjusias vandens talpas (apie 3 talpas) pilnomis, kol kavos aparatas baigs nukalkinimo procedūrą.

H. Kai prietaisas baigs skalavimo ciklą, jis grįš į budėjimo režimą.

Svarbu: nepamirškite padėti tinkamos talpos indą po kavos išleidėju.

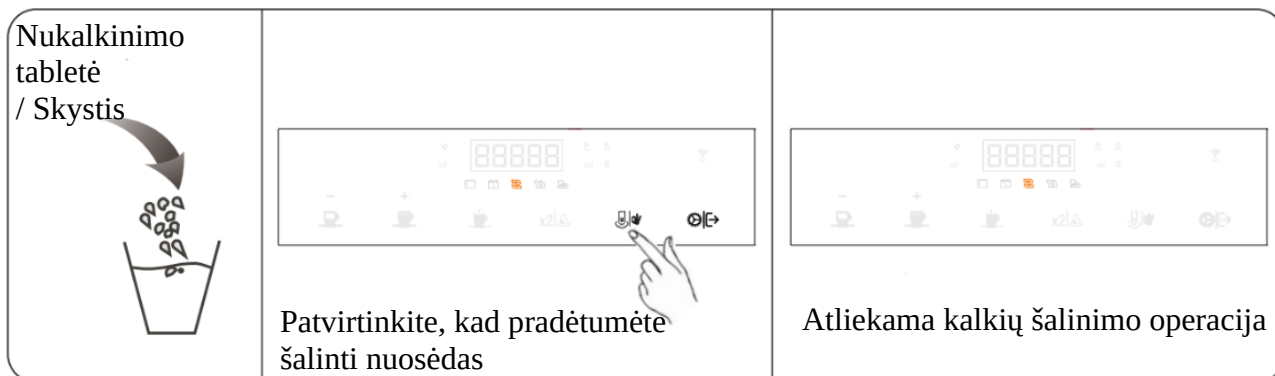

Pranešimai ir įspėjimai



1. Trūksta kavos pupelių

Kai užsidega piktograma "☉", reiškia, kad malūnėliui trūksta kavos pupelių. Įpilkite kavos pupelių!

2. Dvigubas puodelis

Kai užsidega piktograma "x2", rodo, kad įjungtas dvigubas puodelis. Dabartinis gėrimas bus ruošiamas po 2 puodelius per kartą.

Dviejų puodelių ruošimas bus nutrauktas, kai pradės trūkti kavos pupelių.

3. Atidarytos durelės

Kai užsidega piktograma "☐", rodo, kad atidarytos dešinėsios durelės, patikrinkite jas.

4. Trūksta vandens

Kai užsidega piktograma "☑", rodo, kad vandens talpoje trūksta vandens, patikrinkite, ar yra pakankamai vandens.

5. Trūksta virimo talpos

Kai užsidega piktograma "☞", reiškia, kad virimo talpa neįdėta arba neįdėta tinkamai į vietą.

6. Kavos tirščių dėžutė

Kai užsidega piktograma "☛", 1) rodo, kad neįdėta arba teisingai neįstatyta kavos

tirščių dėžutė, 2) rodo, kad kavos tirščių dėžutė yra pilna ir ją reikia išimti.
Sistema pagal numatytus nustatymus išpila tirščius vieną kartą kas 8 puodelius kavos.

7. Kalkių šalinimas

Kai užsidega piktograma "☞", rodo, kad reikalingas nukalkinimas.

8. Įspėjimas apie vandens trūkumą vamzdžiuose

Kai užsidega piktogramos "□□□□" įspėjamasis signalas, tai reiškia, kad kavos aparato vidiniu vamzdynu neteka vanduo. Patikrinkite, ar vandens talpoje yra vandens ir ji tinkamai įstatyta, paspauskite meniu mygtuką "☞", kad vėl pradėtų veikti vandens siurblys, kad būtų išleistas vamzdyne esantis oras ir praleistas vanduo.

Prietaiso techniniai parametrai

Modelio Nr.	ZY557CM / ZY558CM / ZY610CM
Įtampa / dažnis	220V-240V,50/60Hz
Galia	1100-1350W
Slėgis	19bar (itališkas ARS siurblys))
Kavos pupelių indo talpa	100g
Vandens talpos talpa	1100ml
Kavos tirščių dėžutės talpa	8vnt
Laido ilgis	1.0m
Grynasis svoris / bendrasis svoris	7.6/9.2kg
Gaminio matmenys (WxHxD)	19x31.7x39.5

PROBLEMŲ ŠALINIMAS

Jei prietaisas nukristų ant žemės ir sugestų, nedelsdami atjunkite jį nuo elektros tinklo.

Jei įvyktų mechaninis prietaiso gedimas, galite kreiptis į pardavėją arba įgaliotąjį atstovą, kad išspręstų problemą. Jei problema išlieka, prietaisą gali taisyti tik gamintojas arba įgaliotas pardavėjas.

Gamintojai neprisiima jokios atsakomybės už kavos aparato sugadinimą ar gedimus, kuriuos sukėlė klientai, nesilaikę kavos aparato naudojimo instrukcijų ir bendros kavos aparato priežiūros. Jei kavos aparatas sugedo, nedelsdami atjunkite maitinimo laidą ir gražinkite kavos aparatą į paskirtą aptarnavimo centrą, kad būtų suremontuotas.

Nr.	Problema	Nr.	Galima priežastis	Sprendimas
1	Ekrane rodoma "vandens talpos" piktograma	1.1	Vandens talpoje nėra vandens	Įpilkite vandens į vandens talpą ir gerai įstatykite ją- pastumkite apatinę pusę iki galo.
		1.2	Reikia sukalibruoti vandens lygio jutiklį	Kai prietaisas veikia budėjimo režimu: 1. Išimkite vandens talpą. 2. Nuimkite vandens lygio jutiklio atstatymo mygtuko lipduką - ant vandens talpos korpuso kampo. 3. Paspauskite 6 sekundes atstatymo mygtuką. 4. Ištraukite kištuką, kad išjungtumėte maitinimą. 5. Po 10 sekundžių įjunkite kištuką ir įjunkite prietaisą. 6. Įdėkite vandens talpą pripildytą vandens.
2	Ekrane rodoma " kvadratine linija ", paspaudus išėjimo mygtuką, vanduo neišleidžiamas.	2.1	Vandens talpa nėra gerai įdėta	Įdėkite teisingai vandens talpą - pastumkite apatinę pusę iki galo.
		2.2	Į siurblių negali patekti vanduo	Atidarykite galinį skydelį ir įpurkškite vandens į vandens siurblių - pagal serviso vadovą.
		2.3	Užsikimšęs vidinis vamzdelis	Vidinių vamzdelių tikrinimas (autorizuoto serviso iškvietimas)
3	Ekrane rodoma „ kvadratinė linija“, paspaudus išėjimo mygtuką, vanduo išleidžiamas, tačiau išpėjimo pašalinti negalima.	3.1	Atsijungė vandens srauto matuoklio laidas, arba sugedo vandens srauto matuoklis.	Atidarykite skydelį ir vėl prijunkite vandens srauto matuoklio laidą, jei neveikia, pakeiskite naują srauto matuoklį.
4	Kava vandeninga/lengva	4.1	Pernelyg smulkus pupelių talpos viduje esančios rupumo rankenėlės nustatymas.	Pasukite rankenėlę į stambesnę pusę.
		4.2	Vieną kartą naudotos tamsiai skrudintos pupelės arba riebios pupelės, padaro peiliukus lipnius ir sumalama nedaug pupelių.	Malimo proceso metu pridėkite vožtuvą „+“ mygtuku arba skambinkite į aptarnavimo centrą, kad testumėte kalibravimą iš MENU.
		4.3	Drėgnos kavos pupelės ir tirščiai blokuoja malūnėlį.	Pašalinkite drėgnas pupeles, išvalykite pupelių talpą ir įdėkite

				sausų pupelių / žalių ryžių / malimo prietaiso valiklio.
5	Nebėga kava	5.1	Vandens talpa tinkamai neįdėta	Įdėkite teisingai vandens talpą - pastumkite apatinę pusę iki galo.
		5.2	Užsikimšęs filtras	Išvalykite filtrą arba pakeiskite jį.
		5.3	Vamzdžiai prietaiso viduje užsikimšę	Atlikite kalkių šalinimo operaciją. Jei problema nedingsta, skambinkite į autorizuotą servisą.
6	Neveikia malūnėlis	6.1	Malūnėlis užblokuotas svetimkūnių	Pašalinkite svetimkūnius iš malūnėlio
		6.2	Malūnėlio laidai atsijungę	Vėl prijunkite malūnėlio laidus - pagal serviso vadovą.
		6.3	Malūnėlio variklis sugedęs	Pakeiskite malūnėlį – skambinkite į autorizuotą servisą
7	Pavarų dėžė neveikia (nevyksta kavos virimas)	7.1	Transformatorius sugedęs	Pakeiskite transformatorių – skambinkite į autorizuotą servisą.
		7.2	Sugedo mikro jungiklis	Pakeiskite mikro jungiklį – skambinkite į autorizuotą servisą.
8	Po pieno putos plakimo pieno putos nelieka	8.1	Oro anga užblokuota	Išvalykite oro angą.
		8.2	Pieno rūšis netinkama putų plakimui	Rinkitės riebių skystą pieną

Teisingas gaminio šalinimas.	
	<p>Šis ženklas rodo, kad šio gaminio negalima išmesti kartu su kitomis buitinėmis atliekomis visoje ES. Kad išvengtumėte galimos žalos aplinkai ar žmonių sveikatai dėl nekontroliuojamo atliekų šalinimo, perdirbkite jį atsakingai skatindami tvarų pakartotinį materialinių išteklių naudojimą. Norėdami grąžinti nebenaudojamą įrenginį, naudokite grąžinimo ir surinkimo sistemas arba susisieki su pardavėju, iš kurio pirkote gaminį. Pardavėjas gali priimti prietaisą perdirbimui aplinkai draugišku būdu.</p>

GARANTINIO APTARNAVIMO SUTARTIS

Prekės pavadinimas

Modelis

Serijos numeris (nurodyti, jei yra)

Pardavimo data: 20 mėn. d. Kaina

Garantinis laikotarpis mėnesiais: 12 24

Pardavėjas

Garantinis laikotarpis profesionaliai technikai - 12 mėn.

Pardavėjo parašas

GARANTIJOS SĄLYGOS

- Pristatant prekę į „Krinona“ seviso centrą, ji privalo būti išvalyta, tvarkinga, be vandens ar kitų likučių. Transportuojant kurjerių pagalba prekė turi būti siunčiama saugų transportavimą užtikrinančioje pakuotėje. Pristačius netvarkingos būklės prietaisą servisas pasilieka teisę jį gražinti klientui arba imti papildomą mokestį už jo sutvarkymą.
 - Prieš pradėdamas naudotis preke, primygtinai rekomenduojame perskaityti prekės Vartotojo vadovą ir juo vadovautis. Vartotojo vadovą galite rasti www.krinona.lt. Papildomos informacijos apie prekės naudojimą ieškokite Youtube.com nurodydami prekės modelį ir/arba pavadinimą.
 - Gedimo atveju, pirkėjas gali kreiptis į „Krinoną“ servisą arba prekės pardavėją.
 - Garantinis terminas pradėdamas skaičiuoti nuo prekės įsigijimo dienos ir baigiasi LR įstatymų numatyta tvarka, jeigu prekės įsigijimo sutartis nenumato kitaip.
 - Pirkėjas, pristatydamas prekę garantiniam aptarnavimui, privalo pateikti prekės įsigijimo faktą patvirtinantį dokumentą.
 - Prekės skirtos TIK BUITINIAM NAUDOJIMUI, pardavėjas pasilieka teisę netaikyti garantinių įsipareigojimų jei buitiniam naudojimui skirta prekė buvo naudojama komerciniais tikslais t.y. naudojama pajamoms gauti ar perleista tretiesiems asmenims nuomos pagrindu.
 - Suremontavus arba pakeitus sugedusią prekę, garantijos terminas ir sąlygos galioja likusį garantijos laiką, bet ne trumpiau nei 3 mėn.
 - Prekės spalvos / dangos pakitimai ar kosmetiniai paviršiaus pažeidimai, atsiradę eksploatacijos eigoje, nelaikomi gamykliniu defektu.
 - Pardavėjas neįsipareigoja duoti pakaitinį įrenginį ar atlyginti menamą žalą dėl negalėjimo naudotis preke garantinio aptarnavimo atveju.
 - Pardavėjas šias garantines sąlygas užtikrina tik Lietuvos teritorijoje.
 - Nesant techninėms galimybėms sugedusią prekę pataisyti, prekė keičiama nauja ne prastesnių techninių parametrų preke arba už ją gražinami pinigai (pinigų gražinimo atveju privaloma gražinti pilną komplektą išskyrus pakuotę).
 - Fizinį asmenų įsigytoms prekėms taikomas 24 mėn, o juridinių asmenų 12 mėn. garantinio aptarnavimo terminas, (Pardavėjas pasilieka teisę nustatyti ilgesnį garantinį terminą), bet eksploatacinėms dalims, kurių techninės charakteristikos tiesiogiai priklauso nuo eksploatacijos intensyvumo ir kinta eksploatacijos eigoje, priklausomai nuo naudojimo intensyvumo ir įpročių garantija gali būti apribota*
 - Kavos aparatų garantinis laikotarpis fiziniams asmenims - 24 mėnesiai arba 5000 puodelių (kuris įvyks anksčiau). Kavos aparatams privaloma atlikti periodinį aptarnavimą (nukalkinimą, mechanizmo sutepimą) kaip numatyta instrukcijoje.
- Serviso profilaktika garantinio laikotarpio metu mokama.

GARANTIJA NĖRA TAIKOMA:

- Mechanškai pažeistai ar ne UAB „Krinona“ įgaliojame servise ardytai / sąmoningai sugadintai prekei.
 - Prekei, kuri buvo naudojama ne pagal paskirtį, įskaitant buitinių prietaisų naudojimą komerciniams tikslams.
 - Prekei, kurios gedimas atsirado dėl pirkėjo kaltės, įskaitant netinkamo (kieto) vandens naudojimo sukeltas pasekmes (užkalkėjimas), į įrenginio vidų patekusį skystį, statybines dulkes, svetimkūnius, vabzdžius ir kt.
 - Prekei, kurios gedimas atsirado dėl aplinkos veiksnių (lietaus, gaisro, potvynio, vėjo ar sniego, viršįtampių el. tinkle).
 - Programinei įrangai, parduodamai kartu su preke.
 - Filtrams, plastmasiniams indams, antgaliams, žarnoms, peiliukams, ašelėms, sieteliams, tinkleliams, dirželiams, gofoms, nuotolinio valdymo pultams, prekių priedams ir dalims bei mazgams, kurių eksploataavimo laikas yra ribotas ir tiesiogiai priklauso nuo eksploatacijos intensyvumo bei įpročių.
- *Baterijoms / akumuliatoriams taikomas 6 mėn. garantinis terminas, po jo eksploatacijos eigoje baterijos / akumuliatoriaus techninės charakteristikos ir savybės gali natūraliai prastėti, bet tai nebus traktuojama kaip gamyklinis defektas. Tai tiesiog natūrali eksploatacijos pasekmė.

GARANTINIS REMONTAS ATLIEKAMAS

UAB „Krinona“, Raudondvario pl. 162, LT47174, Kaunas.

Tel. +370 640 33213 / +370 655 94090

el. paštas - servisas@krinona.lt