

zyle

Įkraunamas plaunantis dulkių siurblys

Kaiser
ZYWETCLEAN

USER MANUAL

Sveikiname įsigijus Zyle įkraunamą plaunantį dulkių siurbį Kaiser.

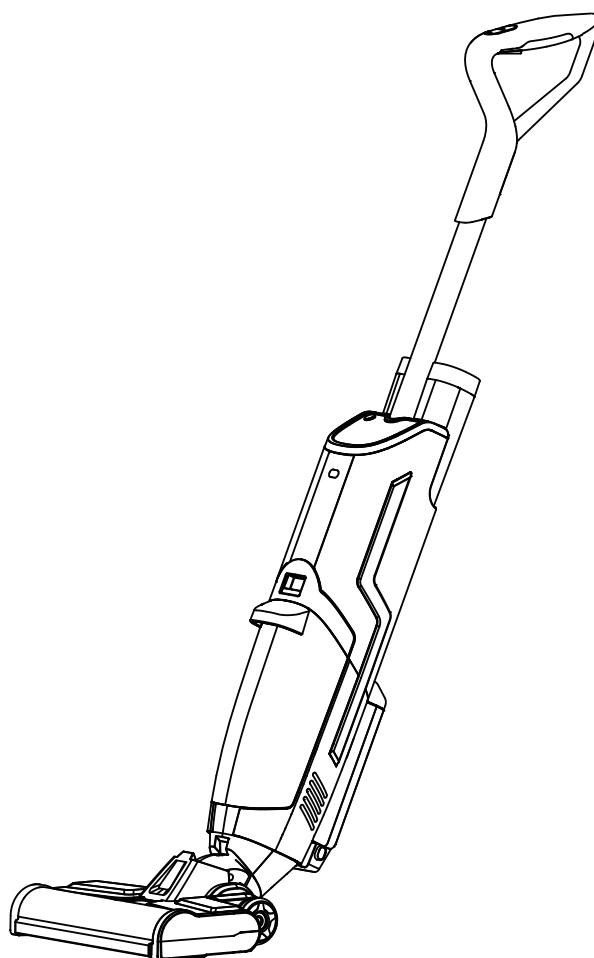

PERSKAITYKITE VISAS INSTRUKCIJAS, PRIEŠ NAUDODAMI PRIETAISĄ

Turnys

1 Saugumo taisyklės

2 Apie Jūsų Kaiser

3 Pakuotėje

4 Techniniai parametrai

5 Sudedamosios dalys

7 Ekranėlis

8 Prieš pradėdant naudoti

8 Surinkimas

9 Švaraus vandens talpyklos pripildymas

10 Įkrovimas

10 Naudojimas

12 Išsivalymo funkcija

12 Valymas ir priežiūra

14 Dalių valymo / pakeitimo dažnumas

15 Trikdžių šalinimas

16 Klaidų kodai

17 Atitarnavusio prietaiso perdirbimas

Saugumo taisyklės

- Nebandykite prietaiso taisyti, keisti, modifikuoti ar ardyti. Pastebėjus bet kokį gedimą, kreipkitės į servisą.
- Nenaudokite prietaiso greta karščio ir ugnies šaltinių, galinčių užsidegti ar sprogių medžiagų, taip pat smilkstančių cigarečių, žiebtuvėlių, židinio, veikiančios viryklės ir pan. DĖMESIO: Nesiurbkite prietaisu degių medžiagų ar toksiškų, degių skysčių – kaip benzinas, žiebtuvėlių skystis ir kt. Nesiurbkite muilinių skysčių, dažų, pigmentų ar korozinių skysčių. Nesiurbkite svylančių ar degančių medžiagų kaip karšti pelenai, neužgesintos cigaretės.
- Nekiškite jokių pašalinių objektų į prietaiso angas, laikykite jas atviras ir švarias nuo dulkių, plaukų ir bet kokių šiukšlių, galinčių sumažinti oro trauką.
- Nemirkykite ir nešlapinkite, neplaukite prietaiso korpuso ir elektrinių dalių vandenyje.
- Nelieskite baterijos metaliniais daiktais.
- Prižiūrėkite vaikus, kai jie yra netoliese prietaiso. Neleiskite jiems žaisti su prietaisu.
- Nelieskite įkrovimo kištuko ir stotelės drėgnomis ar šlapiomis rankomis.
- Nelaikykite prietaiso saulėkaitoje ilgą laiką.
- Naudodami prietaisą, laikykite plaukus ir pirštus toliau nuo atvirų prietaiso angų ir judančių dalių.
- Naudokite tik originalų adapterį.
- Jeigu metalinė kištuko dalis yra apdulkėjusi, nuvalykite ją su sausa minkšta šluoste.
- Adapteris skirtas 100–240 V įtampai. Įkiškite kištuką į el. tinklo lizdą ir saugokite nuo vaikų.
- Prietaiso veikimo aplinkos temperatūra yra 0–40°C, nenaudokite žemesnėje ar aukštesnėje temperatūroje.
- Plastikinė plėvelė gali būti pavojinga – laikykite atokiau nuo vaikų ir kūdikių.
- Nenaudodami prietaiso ar prieš jį valydami išjunkite įkroviklį iš el. tinklo lizdo.
- Nenaudojant baterijos, laikykite prietaisą toliau nuo metalinių objektų kaip monetos, segtukai, klipsai ir kt.
- Nenukreipkite prietaiso UV-C lempos į žmones ar gyvūnus. Tikrindami veikimą, tinkamai lempą uždenkite.
- Nenaudokite prietaiso, jei baterija yra pažeista.
- Neužkimškite oro įėjimo angos, nes tai gali perkaitinti prietaisą.
- Nepurtykite stipriai prietaiso, nes nešvarus vanduo gali patekti į variklio skyrių. Judindami laikykite prietaisą stačiai, kad nešvarus vanduo nepatektų į variklio skyrių.
- Prieš išmesdami atitarnavusį prietaisą, išimkite bateriją. Pasirūpinkite tinkamu jos perdirbimu ar pristatykite į spec. konteinerį ar surinkimo vietą. Nemeskite baterijos kartu su buit-inėmis atliekomis.
- Visuomet ištuštinkite nešvaraus vandens talpyklą, kai ji prisipildo.

Apie Jūsų Kaiser

Pakuotėje

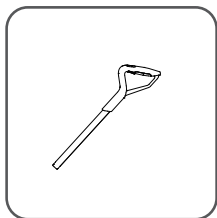

Rankena

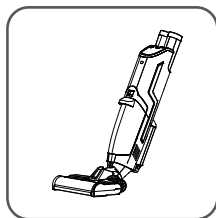

Korpusas

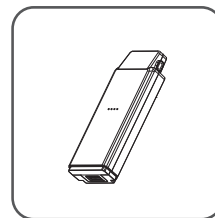

Ličio jonų baterija



Besisukantis
šepetys

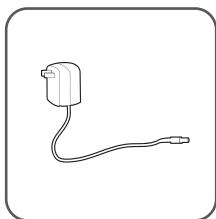

Adapteris

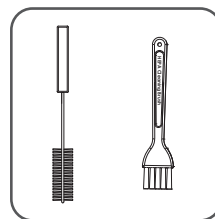

Valymo įrankis ir
HEPA valymo šepetėlis

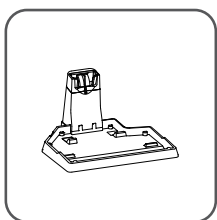

Įkrovimo stotelė

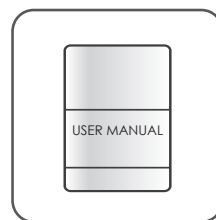

Instrukcija

Techniniai parametrai

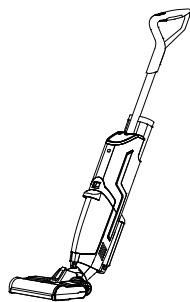

Modelis	Kaiser (ZYWETCLEAN)
Matmenys	290*250*1150mm
Svoris	4.30KG
Įėjimas	30V \equiv 0.8A
Galia	150W
Baterijos tipas	Ličio jonų
Baterijos talpa	4900mAh
Baterija	25.41V
Švaraus vandens talpykla	680 ml
Nešvaraus vandens talpykla	450 ml
Veikimo laikas	38 - 45 minutės
Įkrovimo laikas	5,5 - 6,5 valandos
Veikimo režimai	Eco / Max

PASTABA: produkto specifikacijos gali nežymiai skirtis.

Sudedamosios dalys

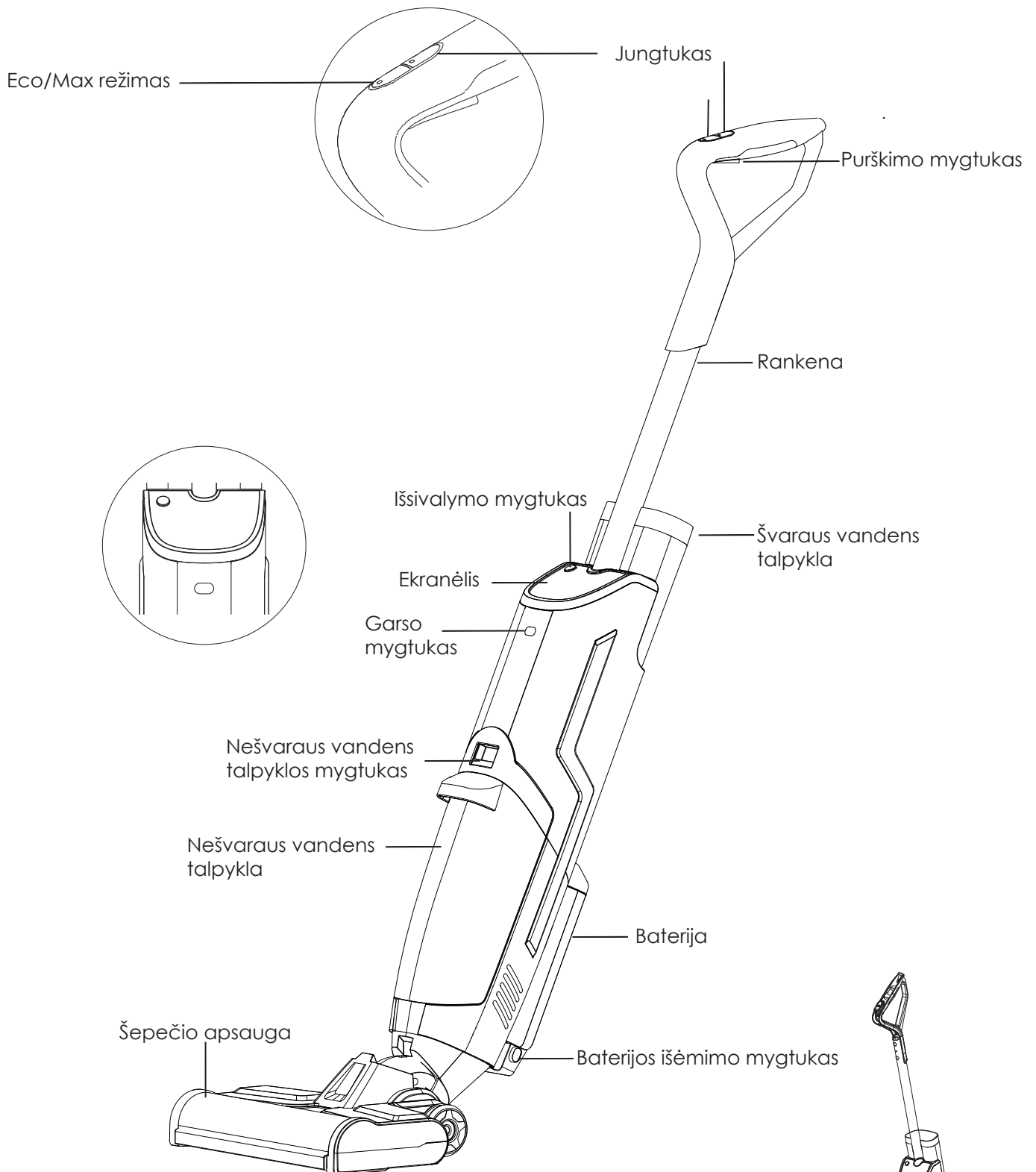

Vaizdas iš priekio

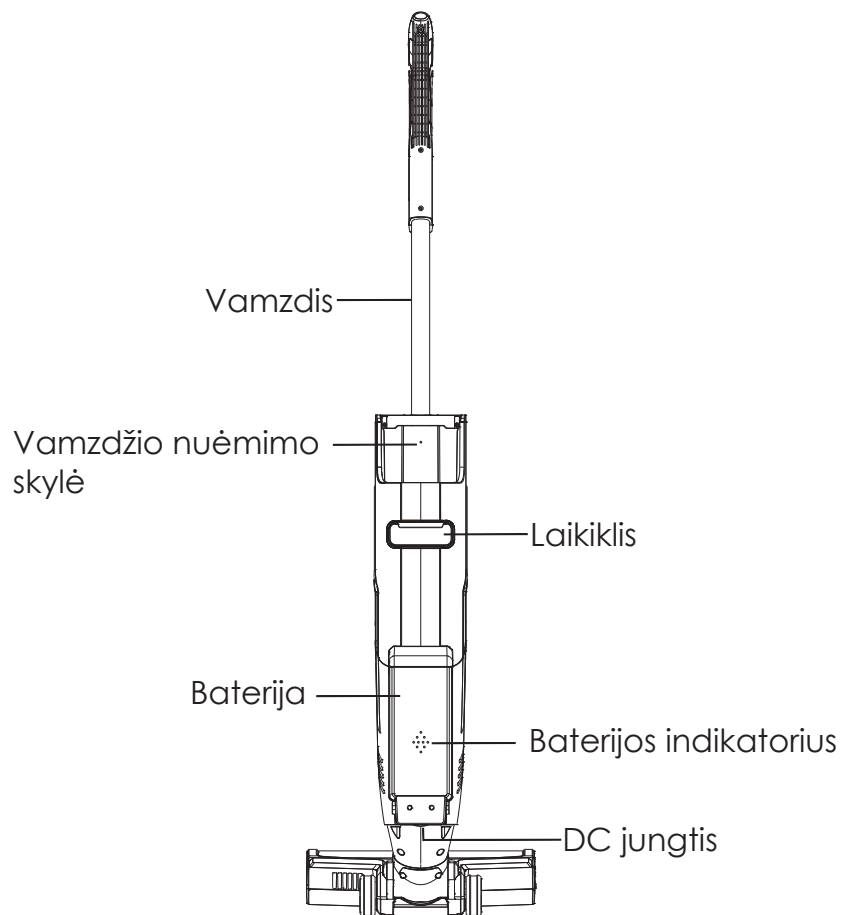

Vaizdas iš galo

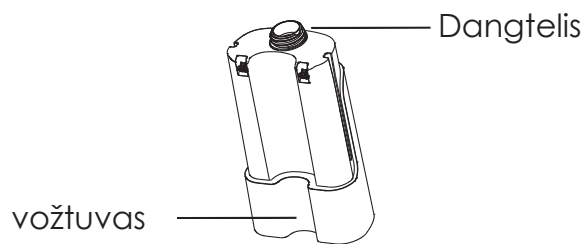

Švaraus vandens talpykla

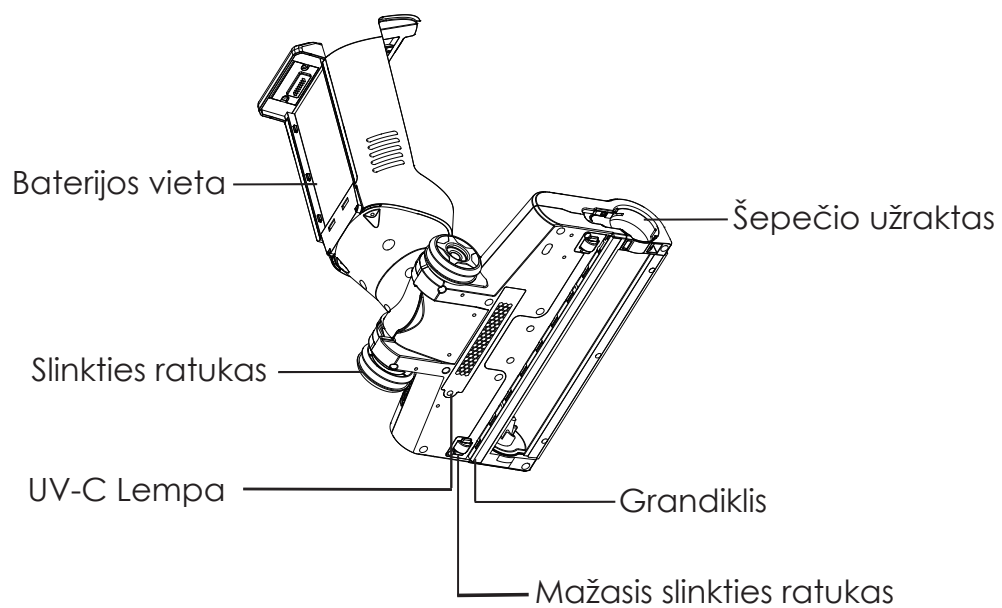

Šepečio pagrindas

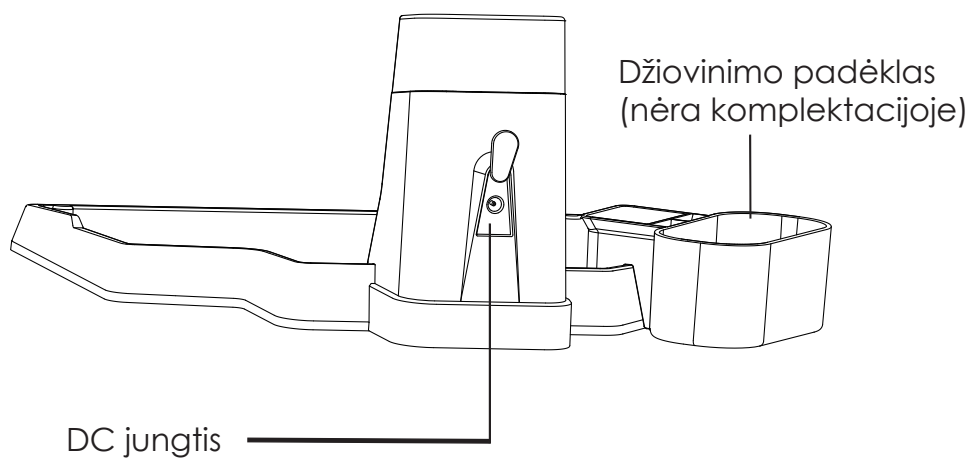

Įkrovimo stotelė

Ekranėlis

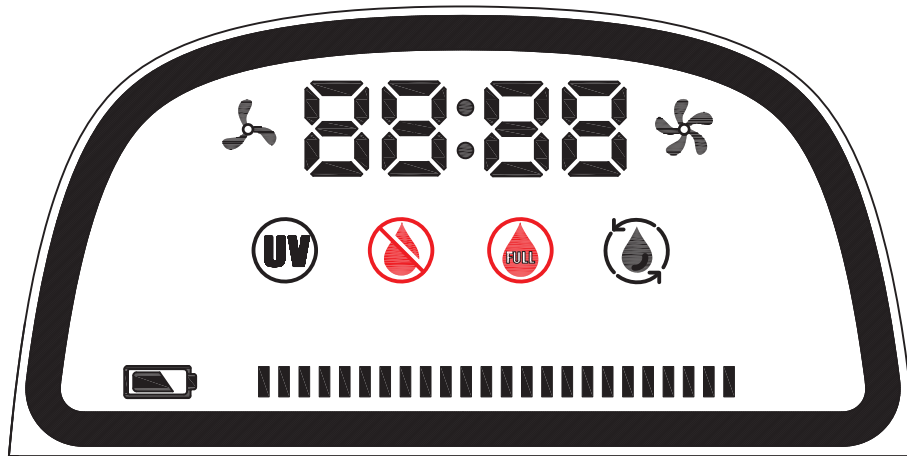

ECO režimas – indikatorius švies baltai.



MAX režimas – indikatorius švies baltai.



Rodomas veikimo laikas nuo įjungimo iki esamojo momento.



UV lempa veikia – indikatorius švies baltai.



Švaraus vandens talpykla tuščia – indikatorius lėtai mirksės raudonai. Pripildykite talpą švariu vandeniu.



Nešvaraus vandens talpykla pilna – indikatorius lėtai mirksės raudonai. Ištuštinkite talpą.



Automatinio išsivalymo mygtukas paspaustas – indikatorius lėtai mirksės baltai. Prasidės automatinio išsivalymo ciklas.



Baterijos indikatorius – lėtai mirksės baltai įkraunant prietaisą. Pilnai įkrovus, mirksėjimas išsijungs.

Prieš pradėdant naudoti

Surinkimas

1. Išimkite rankeną, korpusą, ličio jonų bateriją, švaraus vandens talpyklą, nešvaraus vandens talpyklą, šepetį, įkrovimo stotelę, džiovinimo padėklą, valymo įrankį iš pakuotės.

2. Įstatykite rankeną į korpusą. Spragtelėjimas reiškia, kad įstatyta taisyklingai.

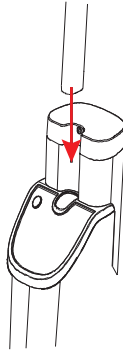

3. Apverskite švaraus vandens talpyklą, įstatykite ją į korpusą palei švaraus vandens talpyklą, kol išgirsite spragtelėjimą.

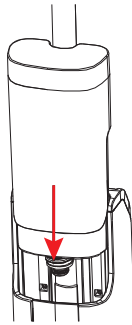

4. Paspauskite baterijos išėmimo mygtuką ir įdėkite bateriją į jos vietą. Lengvai pastumkite, kol išgirsite spragtelėjimą.

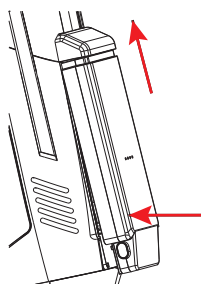

5. Išlygiuokite nešvaraus vandens talpyklos apačią su įpylimo anga, tuomet stumtelėkite tį vidų, kol išgirsite spragtelėjimą.

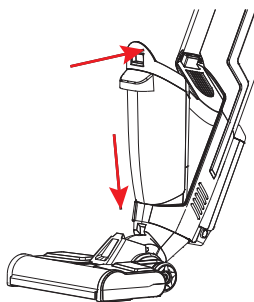

6. Įstatykite besisukantį šepetį į šepečio pagrindą ir pasukite šepetį, kad šepetys išsilygintų, o užraktas išsilygiuotų su užrakto skylė, įtvirtinkite šepetį užraktu.

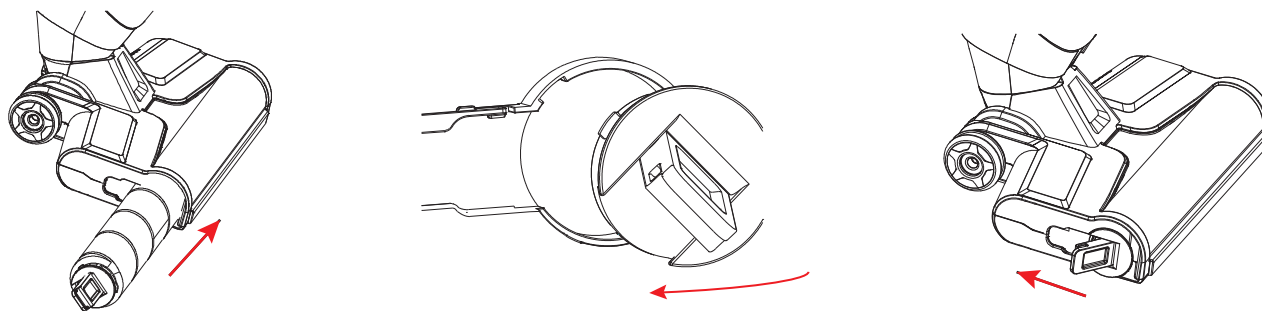

Švaraus vandens talpyklos pripildymas

1. Švaraus vandens talpykla yra galinėje korpuso pusėje. Pirštais suimkite vandens talpyklos viršų ir patraukite į viršų, norėdami išimti.

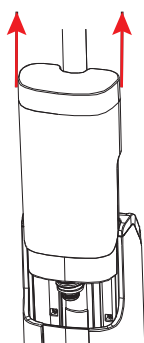

2. Atsukite talpyklos dangtelį prieš laikrodžio rodyklę ir pripilkite vandens. Tuomet užsukite dangtelį ir įstatykite talpyklą į prietaisą.

- Neužsukite dangtelio pernelyg stipriai ar pernelyg silpnai, tai gali lemti vandens pratekėjimą.

DĖMESIO: normalu, jog pirmojo naudojimo metu vandens talpykloje galite rasti šiek tiek vandens. Tai gamyklinių kokybės testavimų metu likęs vanduo.

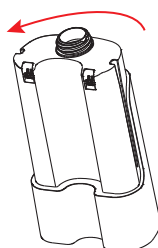

Įkrovimas

1. Įstatykite džiovinimo padėklą* į įkrovimo stotelę kaip parodyta.
* džiovinimo padėklo komplektacijoje nėra.

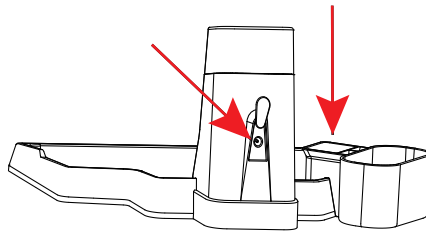

2. Pastatykite įkrovimo stotelę prie sienos. Prijunkite adapterį prie DC jungties, o adapterio kištuką įkiškite į el. tinklo lizdą.

3. Įkrovimas:

- A). Pirmas variantas. Uždėkite visą prietaisą ant įkrovimo stotelės ir jį įkraukite.

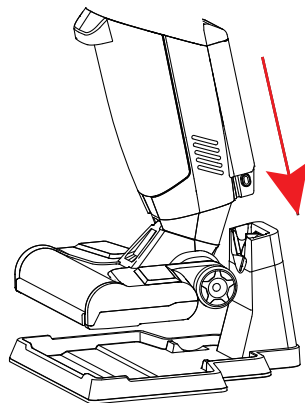

- B). Išimkite bateriją iš korpuso ir įkraukite ją tiesiogiai.

DĖMESIO: pirmą kartą įkraunant, kraukite bateriją 12 val.

Naudojimas

1. Patikrinkite ar rankena, abi talpyklos, baterija ir šepetys yra tinkamai įstatyti.

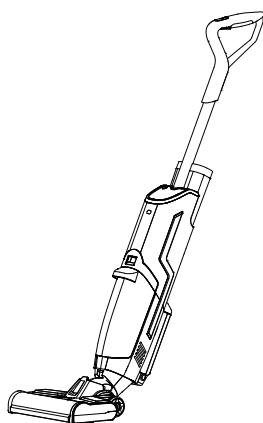

2. Paspauskite jungtuką ant rankenos, kad įjungtumėte prietaisą. Pasirinkite MAX režimą.

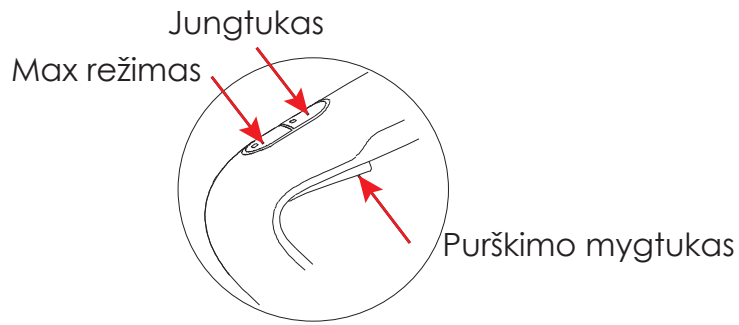

PATARIMAI:

- Nenaudokite prietaiso storesniems kilimams valyti.
- Nenaudokite prietaiso ypatingos priežiūros reikalaujantiems kilimams, šilkiniams kilimėliams valyti.
- Nepurškite ant kilimų.

3. Palaikykite paspaudę purškimo mygtuką 8 s. prieš kiekvieną naudojimą. Purškite vandenį, priklausomai nuo poreikio.

4. Laikykite rankeną ir traukite prietaisą į priekį ir atgal, norėdami valyti grindis.

5. Prietaiso rankenos naudojimo kampas turi būti 60,5° intervale (aukštyn ir žemyn). Naudojimo metu nepurtykite prietaiso.

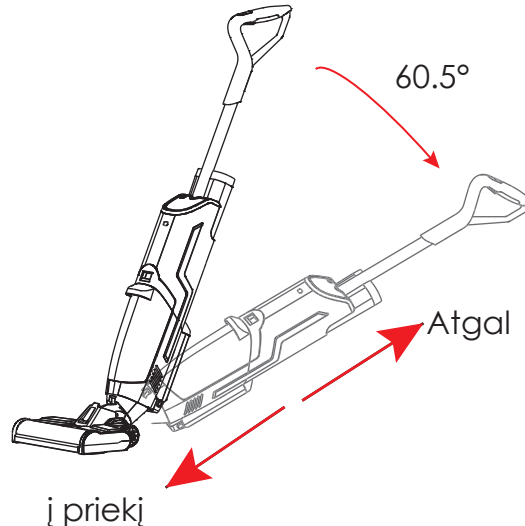

6. Po kiekvieno naudojimo ištuštinkite nešvaraus vandens talpyklą.

ĮSPĖJIMAI:

- Netraukite prietaiso per kilimų kampus.
- UV lempa veiks automatiškai ir išsijungs, išjungus prietaisą, arba atitraukus nuo grindų. DĖMESIO: nenukreipkite UV lempos į žmones ar gyvūnus dėl ultravioletinės spinduliuotės rizikos.
- Nešvaraus vandens talpyklą turi būti ištuštinta ir išvalyta po kiekvieno naudojimo, kad neatsirastų blogo kvapo.
- Neapverskite prietaiso prieš valydami nešvaraus vandens talpyklą, nes nešvarus vanduo gali patekti į variklio skyrių ir sugadinti prietaisą.

Išsivalymo funkcija

Prietaisas gali išvalyti besisukantį šepetį ir vidinę įsiurbimo sistemą automatiškai, aktyvavus išsivalymo funkciją:

1. Įsitikinkite, kad nešvaraus vandens talpykloje yra pakankamai vandens. Ištuštinkite nešvaraus vandens talpyklą prieš išsivalymo funkcijos naudojimą.
2. Uždėkite prietaisą ant įkrovimo stotelės (1) ir įkiškite kištuką į el. tinklą.
3. Paspauskite automatinio išsivalymo mygtuką (2), pradės lėtai mirksėti baltas indikatorius . Prietaisas pradės purkšti švarų vandenį, valys šepetį ir vidinę sistemą. Nešvarus vanduo bus susiurbiamas į nešvaraus vandens talpyklą.
4. Pasibaigus automatinio išsivalymo funkcijai atjunkite kištuką iš el. tinklo lizdo ir ištuštinkite nešvaraus vandens talpyklą.

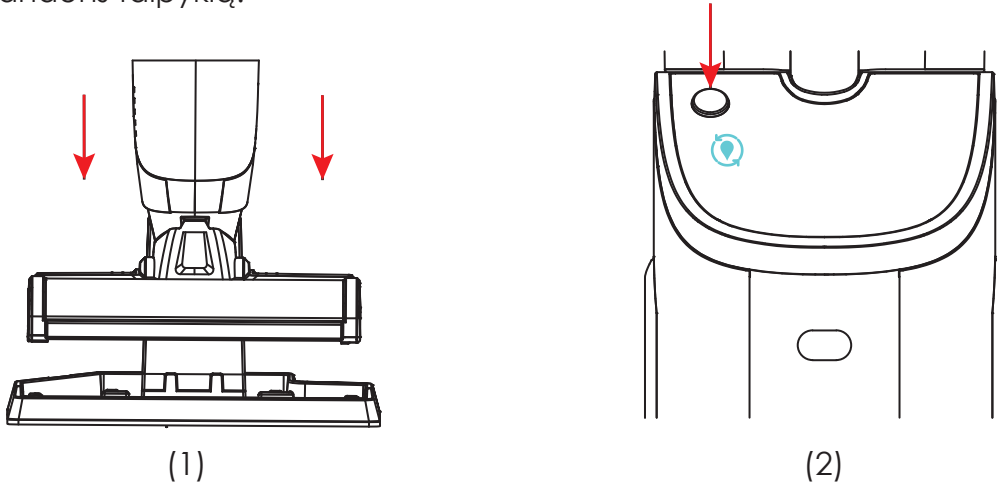

PASTABA: įsitikinkite, kad nešvaraus vandens talpykla, HEPA ir filtrai yra tinkamai įstatyti prieš atliekant išsivalymo funkciją.

Valymas ir priežiūra

Prieš valydami išjunkite iš el. tinklo, išjunkite prietaisą ir išimkite bateriją.

1. Kasdienei priežiūrai ir valymui naudokite minkštą sausą šluostę, kuria valykite prietaiso korpusą ir įkrovimo stotelę. Prietaiso pagrindo ir grandiklio valymui naudokite minkštą, lengvai sudrėkintą šluostę.

2. Šepečio valymas.

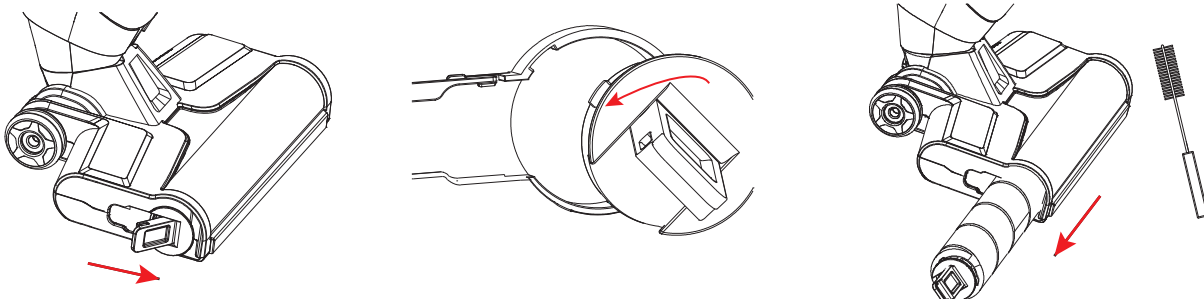

Paspauskite šepečio užrakinimo mygtuką ir pasukite šepetį prieš laikrodžio rodyklę. Ištraukite šepetį, nuvalykite jį ir apsauginę šepečio dalį valymo įrankiu.

3. Nešvaraus vandens talpyklos valymas.

1). Paspauskite nešvaraus vandens talpyklos išėmimo mygtuką ir išimkite talpyklą. Išimkite HEPA filtrą, dangtelį ir koštuvėlį.

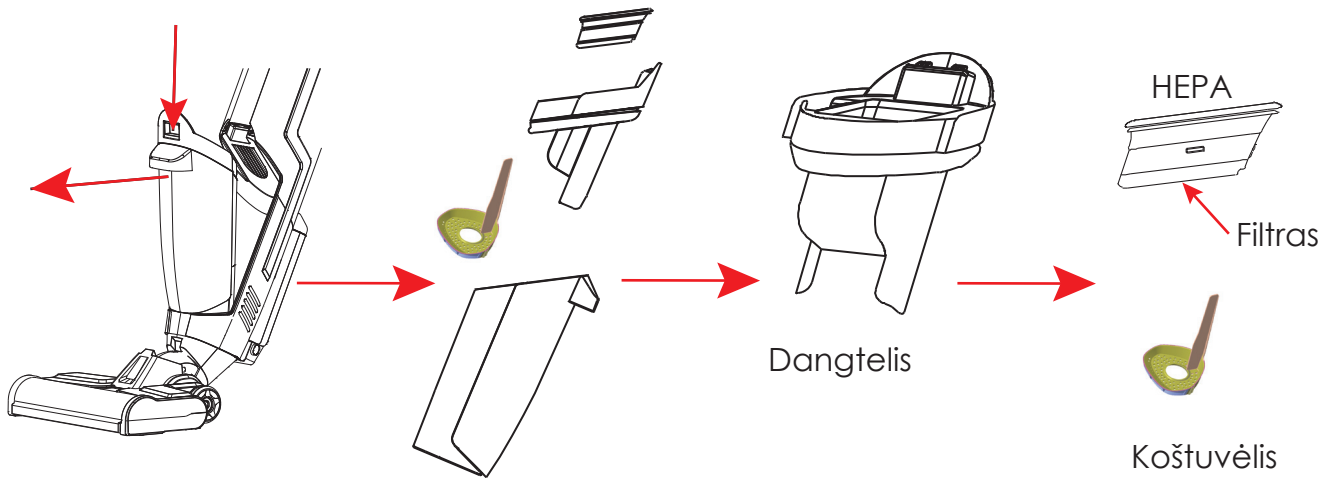

2). Išmeskite šiukšles į šiukšlių dėžę, o nešvarų vandenį išpilkite į kanalizaciją. Išvalykite nešvaraus vandens talpyklą, koštuvėlį ir dangtelį bei HEPA filtrą švariu vandeniu.

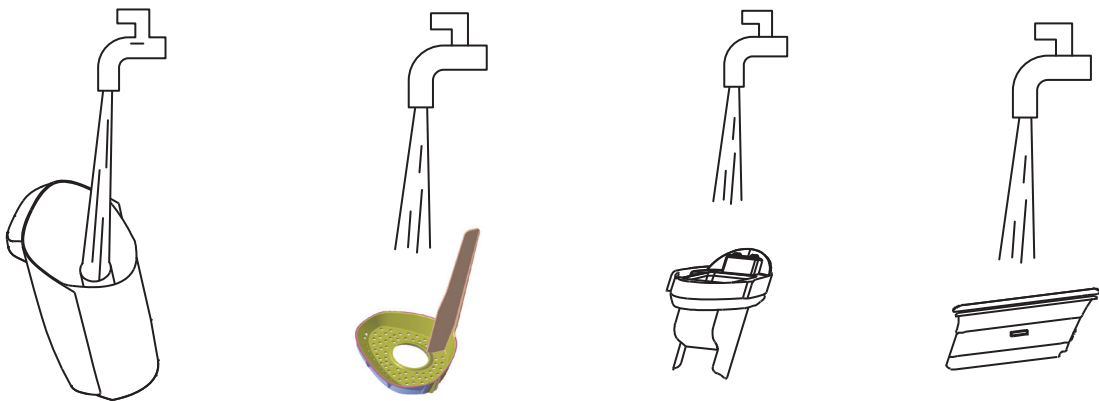

4. Įkrovimo stotelės valymas.

1). Ištraukite kištuką iš el. tinklo ir nuimkite prietaisą prieš valydami įkrovimo stotelę.

2). Išpilkite nešvarų vandenį iš įkrovimo stotelės. Naudokite minkštą sausą šluostę, kad nuvalytumėte įkrovimo stotelę.

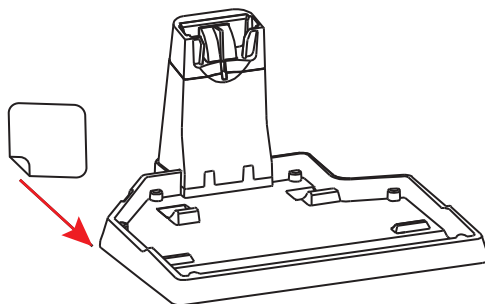

5. Laikymas

1). Prieš padėdami laikymui, nusausinkite prietaiso korpusą, išpilkite ir išvalykite abi alpyklas, nusausinkite ir nuvalykite šepetio pagrindą ir HEPA filtrą, koštuvėlį, įkrovimo stotelę, džiovinimo padėklą.

2). Šepetys gali būti laikomas džiovinimo padėkle.

Įspėjimai

- Nešvaraus vandens talpykla turi būti išvalyta ir išdžiovinta po kiekvieno naudojimo, kad išvengtumėte blogo kvapo susidarymo.
- Laikykite prietaisą sausoje ir gerai vėdinamoje patalpoje, kur nėra karščio šaltinių.
- Laikykite prietaisą toliau nuo tiesioginių saulės spindulių.
- Baterija turi būti pilnai įkrauta kartą per 3 mėn., jei prietaisas nėra naudojamas ir įkraunamas dažniau.

Dalių valymo/pakeitimo dažnumas:

Dalis	Rekomenduojamas valymo/pakeitimo dažnumas
Švaraus vandens talpykla	Valyti po kiekvieno naudojimo.
Nešvaraus vandens talpykla	Cleaning after each use.
HEPA	Valyti po kiekvieno naudojimo. Pakeisti kas 3 – 6 mėn., priklausomai nuo naudojimo dažnumo.
Filtras	Valyti po kiekvieno naudojimo.
Koštuvėlis	Valyti po kiekvieno naudojimo.
Šepetio apsauga	Valyti po kiekvieno naudojimo.
Besisukantis šepetys	Valyti po kiekvieno naudojimo. Pakeisti kas 3 – 6 mėn., priklausomai nuo naudojimo dažnumo.
Džiovinimo padėklas	Valyti po kiekvieno naudojimo.
Įkrovimo stotelė	Valyti po kiekvieno naudojimo.
Slinkties ratukai	Cleaning every month

Trikdžių šalinimas

Prieš nešdami prietaisą taisyti, patikrinkite, ar galite išspręsti kilusią problemą, vadovaudamiesi lentelės nurodymais. Dėmesio: įvykus čia neaprašytoms problemoms, leiskite prietaisą taisyti ar pakeisti įgaliojusiems klientų aptarnavimo centro specialistams, kad išvengtumėte pavojaus Jūsų sveikatai.

Problema	Galima priežastis	Sprendimas
Prietaisas neįsikrauna.	<ul style="list-style-type: none"> • Adapterio kištukas netinkamai įkištas į el. tinklo lizdą. • Prietaisas netinkamai sujungtas su įkrovimo stotele. 	<ul style="list-style-type: none"> • Patikrinkite adapterio kištuką. • Nuimkite ir vėl uždėkite prietaisą ant įkrovimo stotelės.
Rankinis valdymas neveikia.	<ul style="list-style-type: none"> • Baterijos įkrova per žema. • Rankena netinkamai prijungta. 	<ul style="list-style-type: none"> • Pilnai įkraukite bateriją. • Prijunkite rankeną tinkamai.
Prietaisas neveikia.	<ul style="list-style-type: none"> • Nešvaraus vandens talpykla pilna. • Nešvaraus vandens talpykla neprijungta. • Šepetys neprijungtas. 	<ul style="list-style-type: none"> • Ištuštinkite nešvaraus vandens talpyklą. • Prijunkite nešvaraus vandens talpyklą. • Prijunkite šepetį.
Ekranėlyje neteisingai rodoma švaraus vandens ikonėlė.	Prietaisas nesukalibruotas.	Išimkite švaraus vandens talpyklą ir paleiskite prietaisą. Purškite vandenį, kol visiškai išėikvosite vidinėje sistemoje likusį vandenį. Tuomet paspauskite įjungimo jungtuką ir ECO/MAX mygtuką 5 s., kol ekranėlis du kartus sumirksės. Vėl bandykite naudotis prietaisu.
Įsiurbimo galia per silpna.	<ul style="list-style-type: none"> • HEPA užblokuotas. • HEPA drėgnas. • Grandiklis netinkamai uždėtas. 	<ul style="list-style-type: none"> • Išvalykite HEPA. • Išdžiovinkite HEPA. • Tinkamai uždėkite grandiklį.
Švaraus vandens talpykla leidžia vandenį.	<ul style="list-style-type: none"> • Įpilta per daug vandens. • Švaraus vandens talpykla netinkamai įstatyta. • Dangtelis netinkamai užsuktas. 	<ul style="list-style-type: none"> • Išpilkite vandens perteklių. • Tinkamai įstatykite švaraus vandens talpyklą. • Tinkamai užsukite dangtelį.
Nepurškiamas vanduo.	<ul style="list-style-type: none"> • Švaraus vandens talpykla tuščia. • Švaraus vandens talpykla netinkamai įstatyta. 	<ul style="list-style-type: none"> • Pripildykite švaraus vandens talpyklą. • Tinkamai įstatykite švaraus vandens talpyklą.
Neveikia garsinė funkcija.	<ul style="list-style-type: none"> • Garsinė funkcija išjungta. • Prietaisas neturi garsinės funkcijos. 	<ul style="list-style-type: none"> • Įjunkite garsinę funkciją. • Garsinė funkcija negali būti įjungta.
Prietaisas neatlieka automatinio išsivalymo funkcijos.	<ul style="list-style-type: none"> • Adapteris neįkištas į el. tinklo lizdą. • Pilna nešvaraus vandens talpykla. • Neužtenka švaraus vandens. 	<ul style="list-style-type: none"> • Įkiškite adapterio kištuką į el. tinklo lizdą. • Ištuštinkite nešvaraus vandens talpyklą. • Pripildykite švaraus vandens talpyklą.
Oro išėjimo angoje yra vandens lašelių.	<ul style="list-style-type: none"> • HEPA neprijungtas. • Prietaisas buvo stipriai sukratytas. • Prietaisu buvo siurbtas skystas muilas. 	<ul style="list-style-type: none"> • Prijunkite HEPA. • Naudokite prietaisą tinkamai. • Ištuštinkite nešvaraus vandens talpyklą.
Prietaisas stipriai kratosi.	<ul style="list-style-type: none"> • Šepetys nėra tinkamai įstatytas. 	<ul style="list-style-type: none"> • Tinkamai įstatykite šepetį.
Visuomet šviečia „ištuštinkite vandens talpą“ įspėjimas.	<ul style="list-style-type: none"> • HEPA užblokuotas. • Nešvaraus vandens talpykla pilna. 	<ul style="list-style-type: none"> • Išvalykite HEPA. • Ištuštinkite nešvaraus vandens talpyklą.

Klaidų kodai	Galima priežastis	Sprendimas
FF:01	Per aukšta įtampa įkraunant.	Pakeisti adapterį.
FF:02	Per aukšta srovė įkraunant.	Pakeisti adapterį.
FF:03	Atvira grandinė/trumpasis sujungimas	Pakeisti bateriją.
FF:04	Baterijos atsijungimas nuo vidinės sistemos.	Pakeisti bateriją.
FF:05	Baterijos įtampa per žema.	Patikrinti sujungimą arba pakeisti bateriją.
FF:06	Per didelis įtampos skirtumas baterijoje.	Pakeisti bateriją.
FF:07	Neįkrovimo temperatūra per aukšta.	Naudokite prietaisą, kai temperatūra normalizuosis.
FF:08	Įkrovimo temperatūra per aukšta.	Įkraukite, kai temperatūra normalizuosis.
FF:09	Įkrovimo temperatūra per žema.	Įkraukite, kai temperatūra normalizuosis.
FF:10	Besisukančio šepetio viršsrovė.	Patikrinkite ir nuvalykite šepetį.
FF:12	Nešvaraus vandens talpyklą neįdėta.	Įdėkite nešvaraus vandens talpyklą.

Atitarnavusio prietaiso perdirbimas



Nemeskite atitarnavusio prietaiso kartu su buitineis atliekomis. Nuneškite prietaisą į specialų elektrinių atliekų surinkimo punktą arba išmeskite į spec. konteinerį el. atliekoms.



Nemeskite atitarnavusių baterijų ir baterijų bloko kartu su buitineis atliekomis, nedeginkite jų ir nemerkitė į vandenį. Surinkite atitarnavusias baterijas, jas perdirbkite ar išmeskite aplinką tausojančiu būdu.

Norėdami gauti daugiau informacijos apie el. atliekų perdirbimo galimybes, kreipkitės į vietines valdžios institucijas.



UAB „Krinona“ autorizuotas techninės priežiūros (serviso) centras
Raudondvario pl. 162, Kaunas
Tel.: (8-37) 215104, mob.tel. 8 640 33213, 8 655 94090
Daugiau informacijos: www.krinona.lt
Importuotojas: UAB „Krinona“, A. Strazdo g. 70, Kaunas. Tel. 8 649 40000

GARANTINIO APTARNAVIMO SUTARTIS

Prekės pavadinimas

Modelis

Serijos numeris (nurodyti, jei yra)

Pardavimo data: 20 mėn. d. Kaina

Garantinis laikotarpis mėnesiais: 12 24 36 48

Pardavėjas

Garantinis laikotarpis profesionaliai technikai - 12 mėn.

Pardavėjo parašas

GARANTIJOS SĄLYGOS

- Pristatant prekę į „Krinona“ seviso centrą, ji privalo būti išvalyta. Transportuojant kurjerių pagalba prekė turi būti siunčiama saugų transportavimą užtikrinančioje pakuotėje.
- Prieš pradėdami naudotis preke, primygtinai rekomenduojame perskaityti prekės Vartotojo vadovą ir juo vadovautis. Vartotojo vadovą galite rasti www.krinona.lt. Papildomos informacijos apie prekės naudojimą ieškokite [Youtube.com](https://www.youtube.com) nurodydami prekės modelį ir/arba pavadinimą.
- Gedimo atveju, pirkėjas gali kreiptis į „Krinoną“ servisą arba prekės pardavėją.
- Garantinis terminas pradėdamas skaičiuoti nuo prekės įsigijimo dienos ir baigiasi LR įstatymų numatyta tvarka, jeigu prekės įsigijimo sutartis nenumato kitaip.
- Pirkėjas, pristatydamas prekę garantiniam aptarnavimui, privalo pateikti prekės įsigijimo faktą patvirtinantį dokumentą.
- Prekės skirtos TIK BUITINIAM NAUDOJIMUI, pardavėjas pasilieka teisę netaikyti garantinių įsipareigojimų jei buitiniam naudojimui skirta prekė buvo naudojama komerciniais tikslais t.y. naudojama pajamoms gauti ar perleista tretiesiems asmenims nuomos pagrindu.
- Suremontavus arba pakeitus sugedusią prekę, garantijos terminas ir sąlygos galioja likusį garantijos laiką, bet ne trumpiau nei 3 mėn.
- Prekės spalvos / dangos pakitimai ar kosmetiniai paviršiaus pažeidimai, atsiradę eksploatacijos eigoje, nelaikomi gamykliniu defektu.
- Pardavėjas neįsipareigoja duoti pakaitinį įrenginį ar atlyginti menamą žalą dėl negalėjimo naudotis preke garantinio aptarnavimo atveju.
- Pardavėjas šias garantines sąlygas užtikrina tik Lietuvos teritorijoje.
- Nesant techninėms galimybėms sugedusią prekę pataisyti, prekė keičiama nauja ne prastesnių techninių parametrų preke arba už ją grąžinami pinigai (pinigų grąžinimo atveju privaloma grąžinti pilną komplektą išskyrus pakuotę).
- Fizinį asmenų įsigytoms prekėms taikomas 24 mėn, o juridinių asmenų 12 mėn. garantinio aptarnavimo terminas, (Pardavėjas pasilieka teisę nustatyti ilgesnį garantinį terminą), bet eksploatacinėms dalims, kurių techninės charakteristikos tiesiogiai priklauso nuo eksploatacijos intensyvumo ir kinta eksploatacijos eigoje, priklausomai nuo naudojimo intensyvumo ir įpročių garantija gali būti apribota*

GARANTIJA NĖRA TAIKOMA:

- Mechanškai pažeistai ar ne UAB „Krinona“ įgaliotame servise ardytai / sąmoningai sugadintai prekei.
- Prekei, kuri buvo naudojama ne pagal paskirtį, įskaitant buitinių prietaisų naudojimą komerciniams tikslams.
- Prekei, kurios gedimas atsirado dėl pirkėjo kaltės, įskaitant netinkamo (kieto) vandens naudojimo sukeltas pasekmes (užkalkėjimas), į įrenginio vidų patekusį skystį, statybines dulkes, svetimkūnius, vabzdžius ir kt.
- Prekei, kurios gedimas atsirado dėl aplinkos veiksnių (lietaus, gaisro, potvynio, vėjo ar sniego, viršįtampių el. tinkle).
- Programinei įrangai, parduodamai kartu su preke.
- Filtrams, plastmasiniams indams, antgaliams, žarnoms, peiliukams, ašelėms, sieteliams, tinkleliams, dirželiams, gofroms, nuotolinio valdymo pultams, priekų priedams ir dalims bei mazgams, kurių eksploataavimo laikas yra ribotas ir tiesiogiai priklauso nuo eksploatacijos intensyvumo bei įpročių.

*Baterijoms / akumulatoriams taikomas 6 mėn. garantinis terminas, po jo eksploatacijos eigoje baterijos / akumulatoriaus techninės charakteristikos ir savybės gali natūraliai prastėti, bet tai nebus traktuojama kaip gamyklinis defektas. Tai tiesiog natūrali eksploatacijos pasekmė.

GARANTINIS REMONTAS ATLIEKAMAS

UAB „Krinona“, Raudondvario pl. 162, LT47174, Kaunas.

Tel. 8 640 33213 / 8 655 94090

el. paštas - servisas@krinona.lt